

ІНСТРУКЦІЯ ЗІ ВСТАНОВЛЕННЯ ТА ЕКСПЛУАТАЦІЇ

AMSTERDAM FHD ВІДЕОДОМОФОН

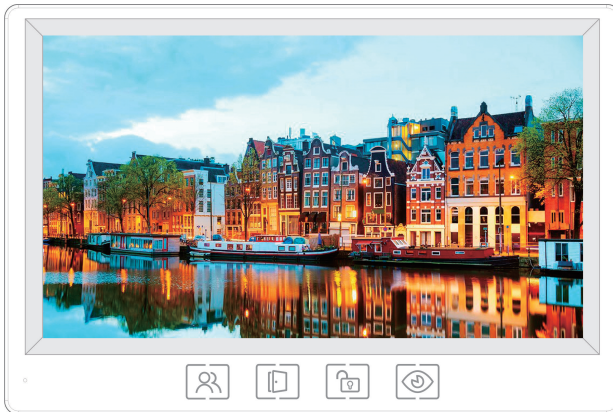

Домофони з технологією високої
роздільної здатності

AHD/CVI/TVI/CVBS (PAL/NTSC)

Максимальна функціональність

Екран з підтримкою HD

Гібридна технологія повноцінно поєднує
всі переваги класичних домофонів CVBS
(PAL/NTSC) і цифрових технологій
(AHD/CVI/TVI)

КОМПЛЕКТАЦІЯ

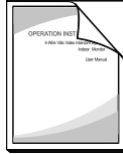
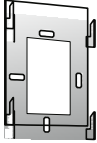
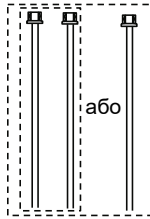

- Монітор домофона _____ 1 шт.
Дюбеля _____ 4 шт.
Шурупи _____ 4 шт.
Настінний кронштейн _____ 1 шт.
4-жильний кабель _____ 5 шт.
2-жильний кабель (залежить від моделі) _____ 1-2 шт.
Інструкція в друкованій версії _____ 1 шт.

Монітори домофона з технологією AHD мають різний дизайн, але функціонально вони ідентичні. Моделі повністю сумісні між собою і підтримують інтерком.



10"
Сенсорний екран



7"
Сенсорний екран

ПРИЗНАЧЕННЯ СВІТЛОДІЮДНИХ ІНДИКАТОРІВ

На передній панелі пристрою розміщені три світлодіодні індикатори:

☪ Світлодіодний індикатор 1

індикатор живлення

1 Світлодіодний індикатор 2

індикатор горить, коли панель виклику 1 активна

2 Світлодіодний індикатор 3

індикатор горить, коли панель виклику 2 активна

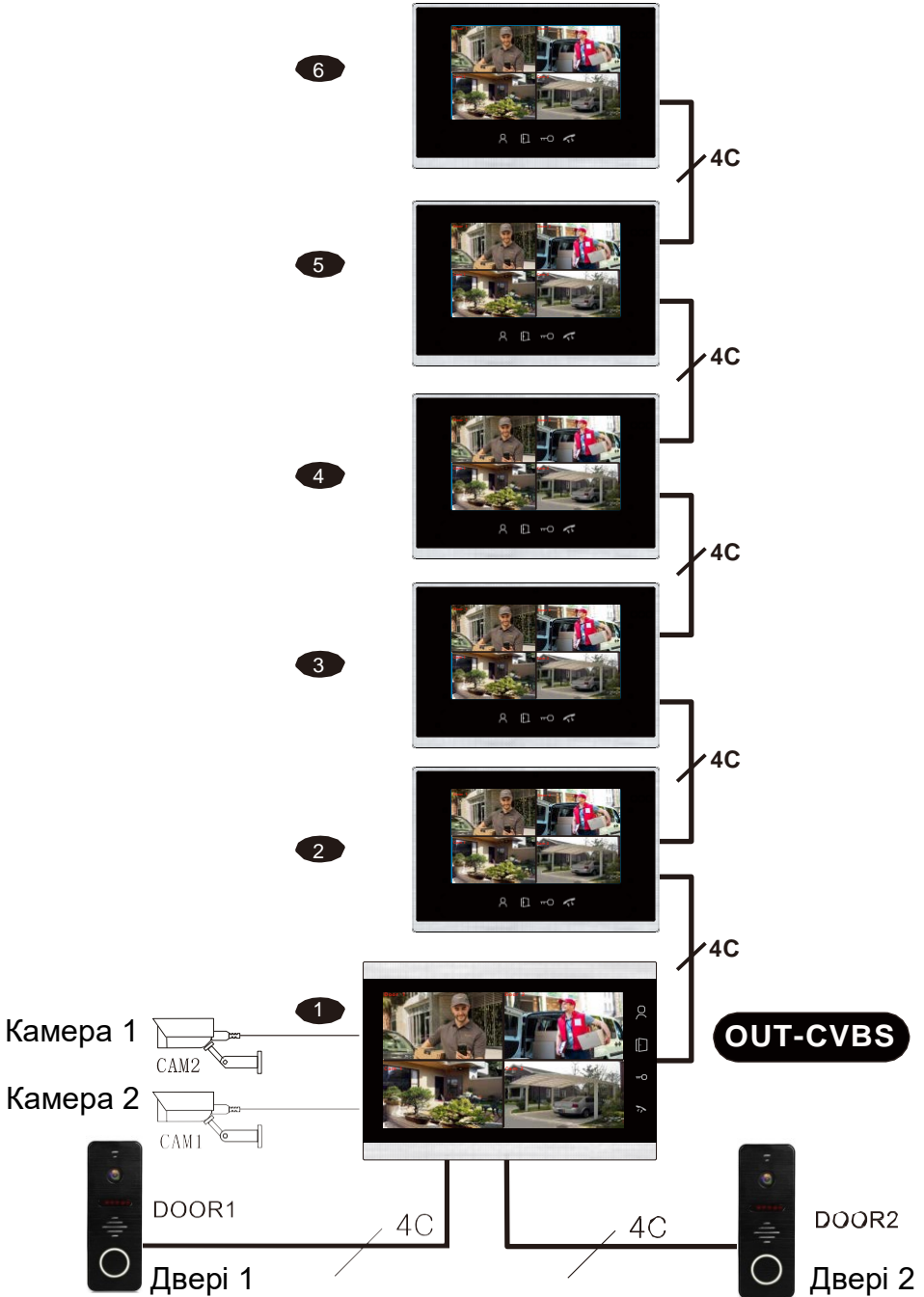





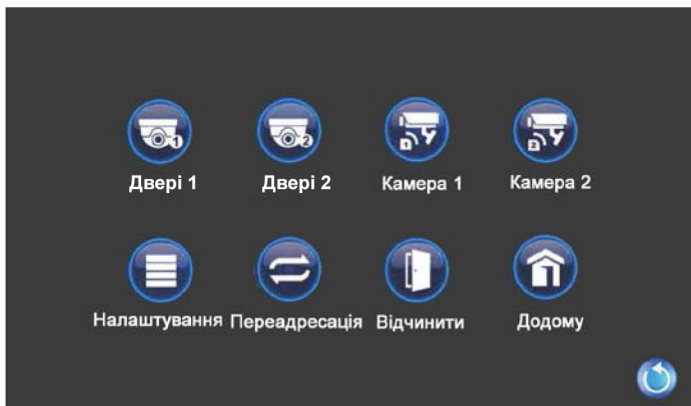



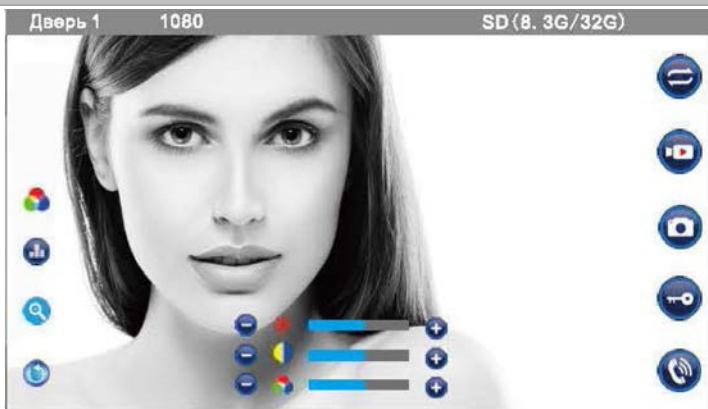

Меню домофона

Для виклику меню керування і налаштувань в режимі очікування торкніться екрана. Для переходів доторкніться до потрібного значка.



Меню в режимі перегляду (верхній ряд іконок)



-  Гучність монітора
-  Переадресація виклику (інтерком)
-  Запис і зупинка запису відео
-  Зробити фото
-  Розблокування замка
-  Відповідь на дзвінок і закінчення виклику (для виходу із меню натисніть двічі)
-  Налаштування яскравості, контрасту, насиченості
-  Налаштування гучності мелодії на панелі
-  Налаштування зображення – цифровий зум



Меню в розділі домофона



Налаштування відеосигналу: якщо невірно виставлено формат відеосигналу (AHD/CVI/TVI/), то зображення на моніторі не буде.

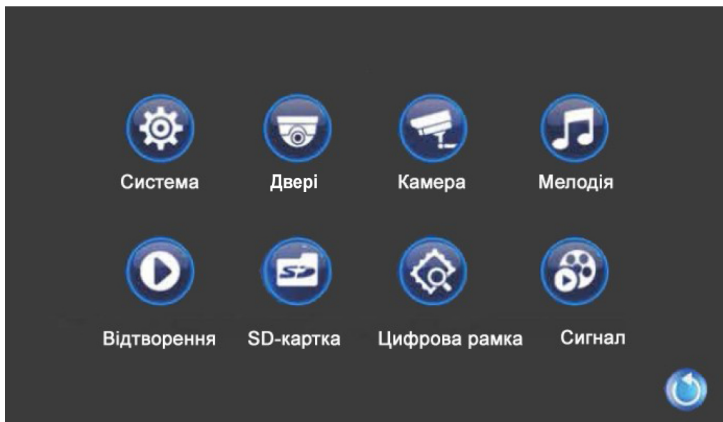

Розділ меню "Система"

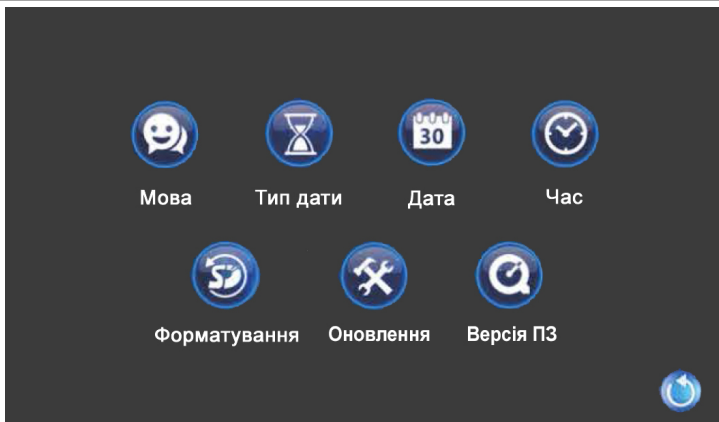

Налаштування мови



Налаштування типу дати



Встановлення дати



Налаштування часу



Форматування SD-карти



Відновлення заводських налаштувань і перепрошивки









Версія прошивки



Розділ меню "Двері"









-  Номер 1 призначається основному монітору в системі, номери від 2 до 6 призначаються додатковим моніторам. Номери не повинні збігатися.
-  Налаштування режиму запису «фото» або «відео». За замовчуванням режим «фото». При встановленні SD-карти автоматично змінюється на режим «відео».
-  Налаштування часу перегляду за замовчуванням встановлено 120 секунд.
-  Налаштування часу розблокування відкриття замку.
-  Налаштування повідомлень.
-  Налаштування запису по детекції руху (DVR).
Для роботи функції потрібно відключення режиму фоторамки!



Розділ меню камера CCTV



-  Налаштування режиму запису «фото» або «відео». За замовчуванням режим «фото». При встановленні SD-карти автоматично змінюється на режим «відео».
-  Налаштування часу оповіщення тривоги (від датчика).
-  Налаштування сенсора камери 1.
-  Налаштування сенсора камери 2.
-  Встановлення запису по детекції руху камери 1.
-  Встановлення запису по детекції руху камери 2.



Розділ меню "Мелодія"

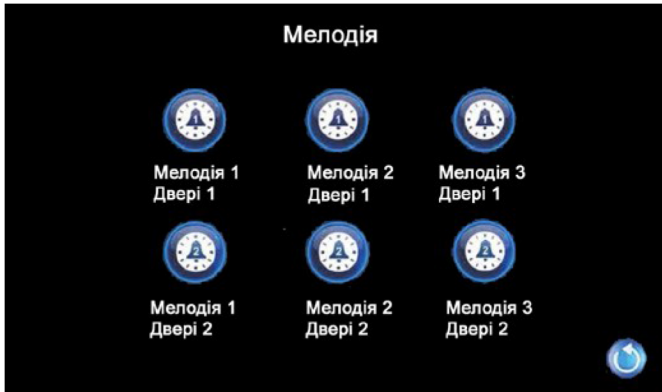

Мелодія виклику може бути налаштована для різних часових періодів (різний час – різна гучність) і для різних панелей виклику– різна мелодія:

Гучність
дзвінка
Тип
мелодії

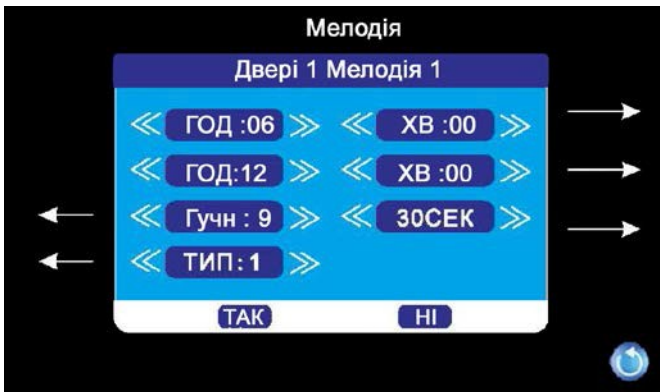

Початок
режиму
Завершення
режиму
Тривалість
дзвінка



Розділ меню "Відтворення"



Файли з закінченням «_MD» є результатом відеозапису по детекції руху.



Меню "Файли SD"



Розділ меню "Фоторамка"

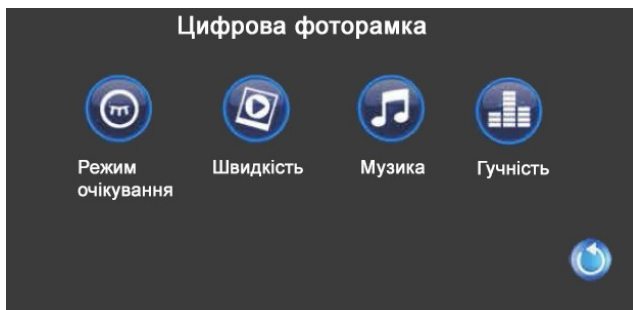



Вибір для режиму очікування: «Екран вимкнено» або «Годинник»



Час відображення слайду



Налаштування фонової музики



Є два варіанти фонової музики: відтворення музики зі стандартного набору мелодій домофона або з карти пам'яті SD.



Налаштування рівня гучності фонової музики

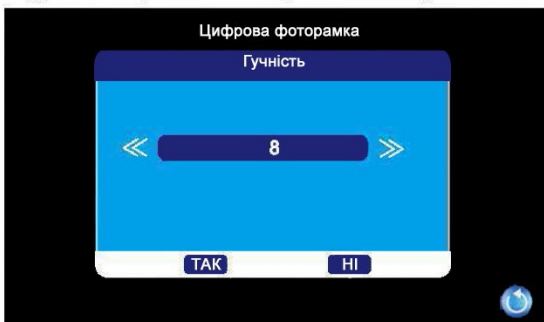



Інтерком

Оберіть потрібний монітор, на який буде здійснено виклик.

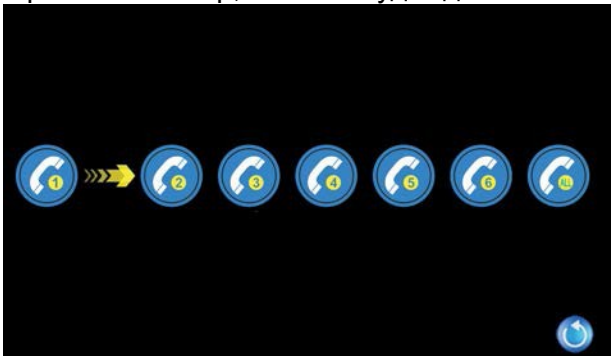

Кнопка керування вбудованим реле

Натисніть кнопку для розблокування замка або автоматики для воріт.



Режим "Вдома"

Робота в стандартному режимі.



Режим "Відсутність"

При натисканні на кнопку виклику, відеопанель відтворить заздалегідь записане повідомлення (автовідповідач) замість мелодії виклику. Ця функція не працює за відсутності SD-карти.



Режим "Ігнорування"

Режим «Ігнорування»: при натисканні кнопки виклику на панелі внутрішній монітор не буде дзвонити, але при цьому панель виклику дзвонитиме.

Прийом і переадресація виклику

Налаштування дзвінка

Відвідувач
натискає кнопку
на панелі
виклику 1 / 2



АВТОВІДПОВІДАЧ

Якщо внутрішній монітор не відповів на виклик, монітор може записати повідомлення від відвідувача

▼ Панель виклику і монітор домофону програють мелодію виклику

На моніторі з'являється відеозображення з панелі виклику

Користувач повинен натиснути кнопку прийому виклику для початку розмови



Якщо ви бажаєте переадресувати виклик на інший домофон, натисніть кнопку інтеркома



▼ Мелодія виклику перестане відтворюватися



Почніть діалог з відвідувачем

▼ Час розмови обмежено 120 секундами

Натисніть кнопку відкриття дверей, щоб впустити відвідувача



▼ Замок відкрито

Натисніть кнопку припинення розмови



Розмову завершено



Натисніть кнопки вгору **▲** та вниз **▼**, щоб обрати пристрій, на який необхідно переадресувати виклик, а потім натисніть клавішу меню **⚙️**, щоб підтвердити вибір

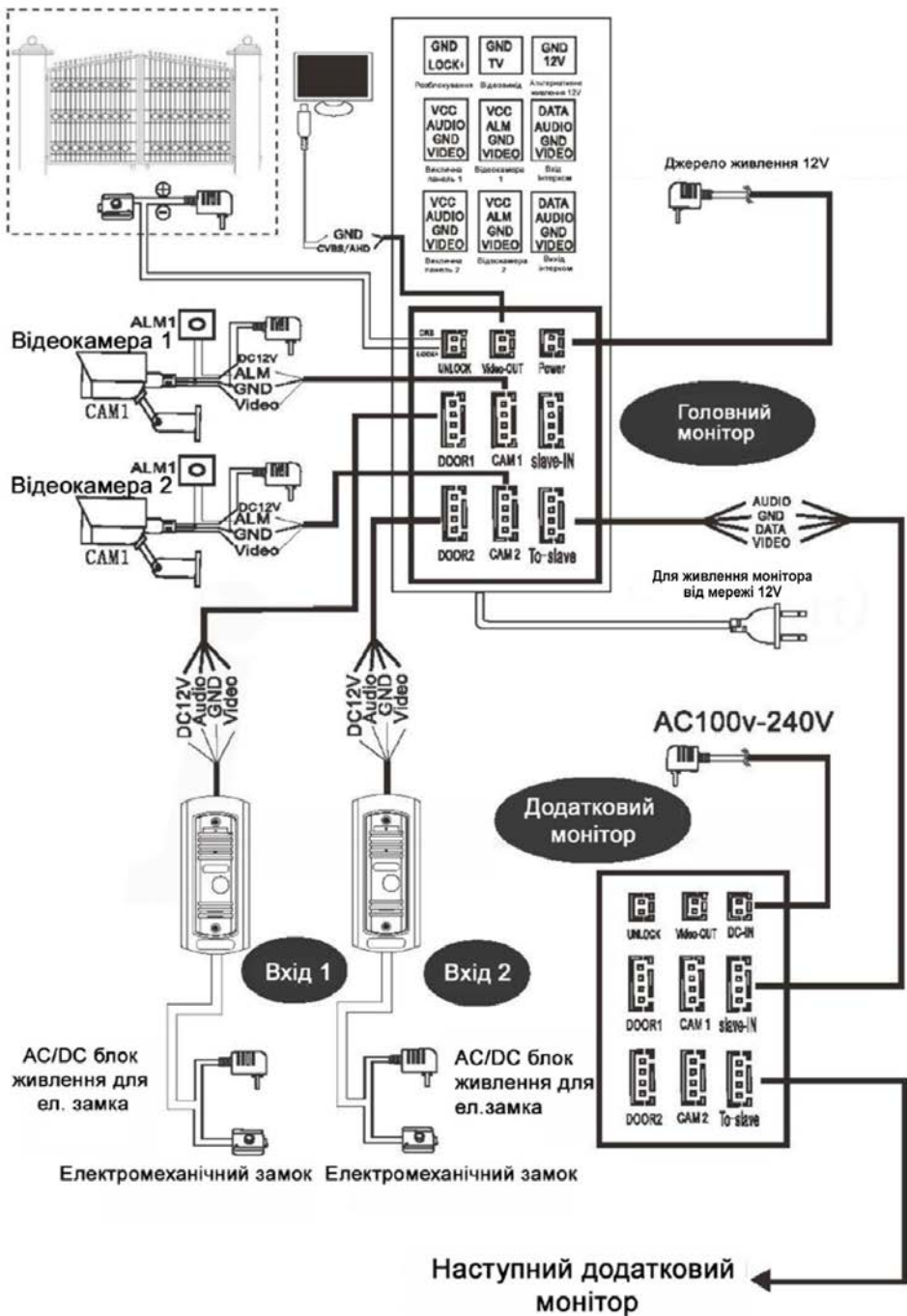

Підключення проводів

– Електромеханічний замок / джерело живлення / камера не входять до комплекту пристрою, в зв'язку з цим зверніть особливу увагу на відповідність їх характеристик.

– При стандартному підключенні система підтримує замки з нормально відкритим (NO) методом відкривання дверей. Це означає, що в нормальному стані сухий контакт відкритий, а замок знаходиться в постійно закритому стані. При натисканні кнопки відкриття дверей сухий контакт змінюється на закритий, замок відкривається.

– Ви придбали пристрій з вбудованим блоком живлення, який підтримує широкий діапазон напруги (100В-240В). Деякі моделі додатково підтримують підключення до живлення 12В 0,75А.

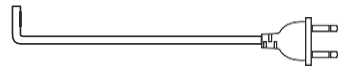
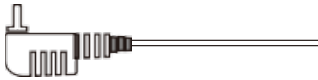

Рекомендовані параметри кабелю для підключення CBVS\720P\960H:

1. 4-жильний звичайний неекранований або екранований кабель:

Дистанція $\leq 28\text{м}$ (4*0.5мм); Дистанція $\leq 50\text{м}$ (4*0.75мм); дистанція $\leq 80\text{м}$ (4*1мм).



2. Коаксіальний кабель із живленням (рекомендований варіант):



3. CAT5 і CAT6 мережевий кабель, при відстані до 28м:



4. Вимоги для передачі сигналу 1080P:



Комбінований коаксіальний кабель 75 Ом + 2*0,75мм.

Інші функції монітора

Перегляд панелей виклику і відеокамер

Панель
виклику 1



Панель
виклику 2



Камера 1





Камера 2



Ви можете подивитися дві панелі виклику, підключені до домофону, і дві відеокамери, підключені до даного монітора

Для розмови
натисніть кнопку
прийому виклику



Для того щоб зробити знімок в режимі перегляду натисніть кнопку «». Для відеозапису натисніть кнопку «», а після цього, щоб зупинити запис, повторно натисніть цю ж кнопку



Почніть діалог
з відвідувачем

Час розмови обмежено 120 секундами

Натисніть кнопку
відкриття дверей, щоб
впустити відвідувача



Замок відкрито

Натисніть кнопку
припинення
розмови



Розмову
завершено

Внутрішній інтерком (дзвінки між моніторами)

В режимі очікування
натисніть кнопку
інтеркома



Для того щоб діалог
відбувся, на іншому
моніторі повинні
прийняти виклик



Після завершення
діалога натисніть
кнопку завершення
розмови



Монтаж монітора

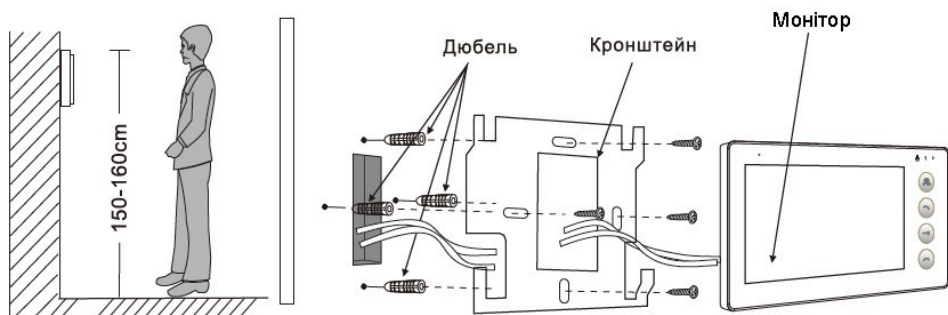

Увага!!!

Не розбирайте пристрій самостійно, щоб уникнути ураження електричним струмом.

Не трусіть, не стукайте і не кидайте пристрій – це може призвести до пошкодження деталей. Рекомендована висота для встановлення панелі становить 150 см.

Вимкніть живлення пристрою перед установкою.

Встановіть пристрій на відстані не менше 30 см від мережі змінного струму, щоб уникнути фонових перешкод.

Пристрій повинен розташовуватися далеко від води, магнітних полів і агресивних речовин.

Основні характеристики

| | |
|---------------------------|---|
| Діагональ екрана | 7"; 10.1" TFT |
| Роздільна здатність | 7'(1024X600) 10.1'(1024X600) |
| Формат відеосигналу | CVBS/AHD720P/AHD1080P/TVI720P/TVI1080P/TVI720P/TVI1080P |
| Режим розмови | Двосторонній зв'язок |
| Час розмови | 120 секунд |
| Струм в режимі очікування | до 250 мА |
| Струм в робочому режимі | до 600 мА |
| Джерело живлення | Вбудований блок живлення 220В або від зовнішнього джерела 12В |
| Робоча температура | від 0°C до +50°C |
| Спосіб встановлення | Настінний монтаж |
| Формат фото | JPEG |
| Характеристики SD-карти | 32GB (FAT32), 64GB (рекомендується exFAT) ≥class 10 |