



Инструкция по эксплуатации Видеодомофон NeoLight KAPPA + / KAPPA+ HD

Оглавление

1.	Названия и функции элементов	4
2.	Основные функции и особенности	5
	2.1 Особенности.....	5
	2.2 Основные функции.....	5
3.	Комплектация	5
4.	Возможности подключения	6
	4.1 Подключение двух вызывных панелей.....	6
	4.2 Подключение вызывной панели и видеокамеры.....	6
5.	Схема подключения	7
6.	Установка	9
7.	Необходимые кабели	10
8.	Инструкция по эксплуатации	11
	8.1 Главное меню.....	11
	8.2 Ответ на входящий вызов.....	12
	8.3 Просмотр видео от панелей и камер.....	12
	8.4 Настройка громкости, яркости, контраста и цвета и формата отображения (4:3 или 16:9).....	13
	8.5 Внутренний вызов на мониторы (адресный интерком).....	13
	8.6 Функция общего вызова (громкая связь).....	13
	8.7 Режим «Не беспокоить».....	13
	8.8 Прослушивание мониторов (аудионяня).....	13
	8.9 Захват (сохранение) изображений.....	14
	8.10 Функция видеорежистратора (DVR).....	14
	8.11 Запись видео вручную.....	15
	8.12 Параметры записи изображений, видеозаписи и DVR.....	15
	8.13 Сообщение для семьи.....	16
	8.14 Автоответчик.....	17
	8.15 Установка индивидуальных мелодий.....	17
	8.16 Просмотр фото, видео, DVR, файлов мультимедиа и сообщений.....	18
	8.16.1 Просмотр сохраненных изображений.....	18
	8.16.2 Просмотр записанного вручную видео и файлов DVR.....	18
	8.16.3 Просмотр фотографий, записанных на SD карту.....	19
	8.16.4 Прослушивание музыкальных файлов, записанных на SD карту.....	19
	8.16.5 Прослушивание сообщений.....	19
	8.17 Удаление файлов.....	19
	8.18 Будильник.....	20
	8.19 Часы и календарь.....	20
	8.20 Системные настройки.....	21
9.	Характеристики	22
10.	Заметки	23

Предупреждения

Следуйте инструкции для предотвращения нанесения вреда здоровью или имуществу.



1. Опасность

Возможна смерть или серьезный вред здоровью.

2. Предупреждение

Возможна потеря имущества или нанесение ему вреда.



Запрет



Не разбирать



Не прикасаться



Запрет на выполнение



Вилку следует вынуть из розетки



Не включайте несколько вилок в розетку одновременно. Это может вызвать перегрев и пожар.



Не подключайте другие устройства без отключения питания. Это может вызвать повреждения устройств.



Не используйте поврежденный шнур питания и не ставьте тяжелые предметы на изделие. Это может вызвать пожар.



Не вставляйте вилку в розетку влажными руками. Это может вызвать поражение электрическим током.



Не используйте воду, жидкости и детергенты на базе масел для чистки изделия. Используйте только сухую ткань, чтобы избежать поражения электрическим током.



Не используйте устройство во влажном помещении. Это может причинить поражение электрическим током или пожар.



Не прилагайте излишних усилий, вынимая вилку из розетки. Если шнур питания поврежден, это может вызвать поражение электрическим током или пожар.



Не разбирайте, не ремонтируйте или модернизируйте изделие. Это может причинить поражение электрическим током, пожар или повреждение изделия.



Не используйте дополнительные выключатели. Это может причинить поражение электрическим током.



Если отверстия в розетке больше ширины вилки, не вставляйте в нее вилку. Это может вызвать поражение электрическим током или пожар.



Убедитесь, что пыль и посторонние предметы не попадают на изделие.



Посторонние предметы не должны попасть в корпус изделия. Это может вызвать повреждение изделия.



Не помещайте тяжелые предметы на устройство. Это может вызвать повреждение изделия.



Устанавливайте устройство на ровную, прочную поверхность. В противном случае, оно может работать неправильно.



Если устройство издает странный шум, немедленно выньте вилку из розетки и обратитесь в сервисный центр.



Избегайте попадания прямых солнечных лучей на устройство или его нагрева, при установке и эксплуатации.



Не разбирайте устройство.



Вынимайте вилку из розетки, если изделие не используется длительное время.

1. Названия и функции элементов

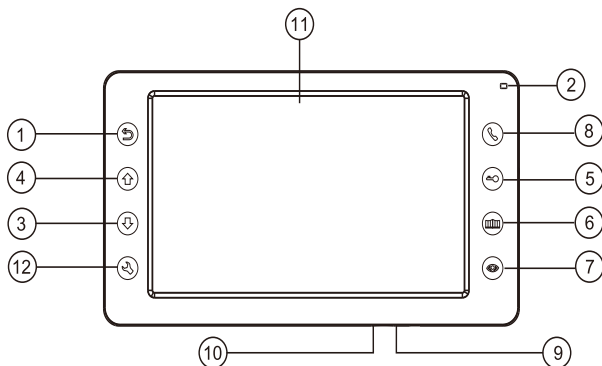

№	Наименование	Назначение
1	Кнопка «Назад»	Назад / Окончание разговора
2	Индикатор питания	Отображает статус устройства
3	Кнопка «Вниз»	Уменьшение значения параметра / Вниз
4	Кнопка «Вверх»	Увеличение значения параметра / Вверх
5	Кнопка открытия замка	Открытие замка двери
6	Кнопка открытия ворот	Открытие ворот
7	Кнопка просмотра	Просмотр изображения от камер / Панелей
8	Кнопка ответа	Ответ / Вызов интеркома
9	Выключатель питания	Включение / Выключение устройства
10	Рекомендуемая SD карта	класс 10, 32, 64; для HD модели 128 ГБ
11	Дисплей	800 x 480 / 1024 x 600 (для HD модели) пикс
12	Кнопка «Меню»	Вход в меню / Подтверждение ввода / Сохранить изображение

*** SD карта должна быть отформатирована в FAT32.**

2. Основные функции и особенности

2.1 Особенности

- Поддержка HD/Full HD сигнала (для HD модели)
- 7 дюймовый цветной жидкокристаллический дисплей с высоким разрешением
- Hands Free, отличная связь с чистым звуком
- Сенсорные кнопки управления
- Удобный графический интерфейс
- 13 реалтон мелодий в формате mp3
- Простота в использовании

2.2 Основные функции

- Поддерживаемый формат сигнала (для HD модели): CVBS/AHD/TVI и CVI (опция)
- Разрешение для просмотра и записи (для HD модели): 480p/960H/720p/1080p
- Управление электрическим замком (встроенный БУЗ) и воротами
- Поддержка SD карт
- Режим видеорегистратора с детектором движения
- Запись видео и аудио
- Запись фото на внутреннюю память или на SD карту (до 32 или 64 ГБ (для HD модели))
- Поддержка мультимедиа: фоторамка, воспроизведение музыки в формате mp3
- Функция «Не беспокоить»
- Адресный интерком, общий вызов по всем мониторам
- Функция прослушивания
- Автоответчик
- Календарь и будильник
- Просмотр в реальном времени видео от панели или камеры
- Подключение вызывных панелей + видеокамер (макс. 2+2 или 1+3)
- Регулировка яркости, контрастности, цвета, громкости и формата изображения

3. Комплектация



Монитор



Инструкция



Кронштейн



2 дюбеля



Осушитель



Шурупы

2 разъема 5 контактов
(красный/синий/ желтый/
белый/коричневый)Разъем 4 контакта
(красный/синий/
желтый/белый)Разъем 4 контакта
(белый/синий/
белый/синий)

4. Возможности подключения

4.1 Подключение двух вызывных панелей

В системе может быть 1 основной монитор, 3 дополнительных монитора, 2 вызывных панели и 8 видеокамер.

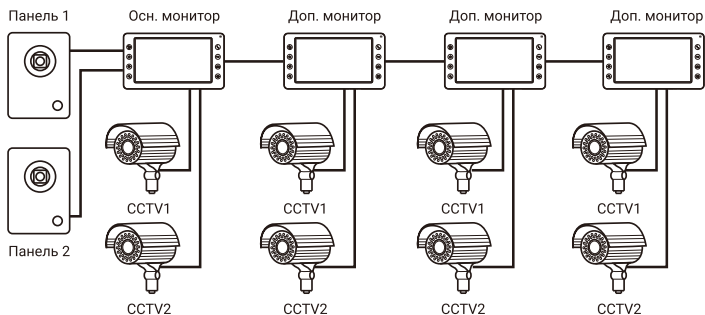

4.2 Подключение вызывной панели и видеокамеры

В системе может быть 1 основной монитор, 3 дополнительных монитора, 1 вызывная панель и 9 видеокамер.

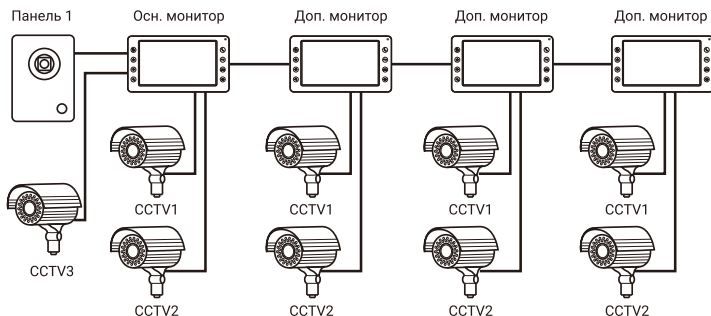

5. Схема подключения

Схема подключения КАРРА+ HD

а. Вариант подключения замка с использованием внешнего блока питания, коммутируемого вызывной панелью.

б. Вариант подключения замка через встроенный БУЗ в домофоне (при длине кабеля до 5 м.)

AD: Аудио

VD: Видео

PWR: Питание

GND: Общий

DATA: Шина данных

CCTV: Видеокамера

KEY1/2: Сигнал для открытия замка

Примечания:

При подключении электрического замка к вызывной панели требуется дополнительный блок питания соответствующий току потребления замка.

Выход KEY является импульсным, т. е. при нажатии кнопки открывании замка через этот выход происходит разряд конденсатора 2200мкФх12В.



Схема подключения КАРРА+



a. Вариант подключения замка с использованием внешнего блока питания, коммутируемого вызывной панелью.

b. Вариант подключения замка через встроенный БУЗ в домофоне (при длине кабеля до 5 м.)

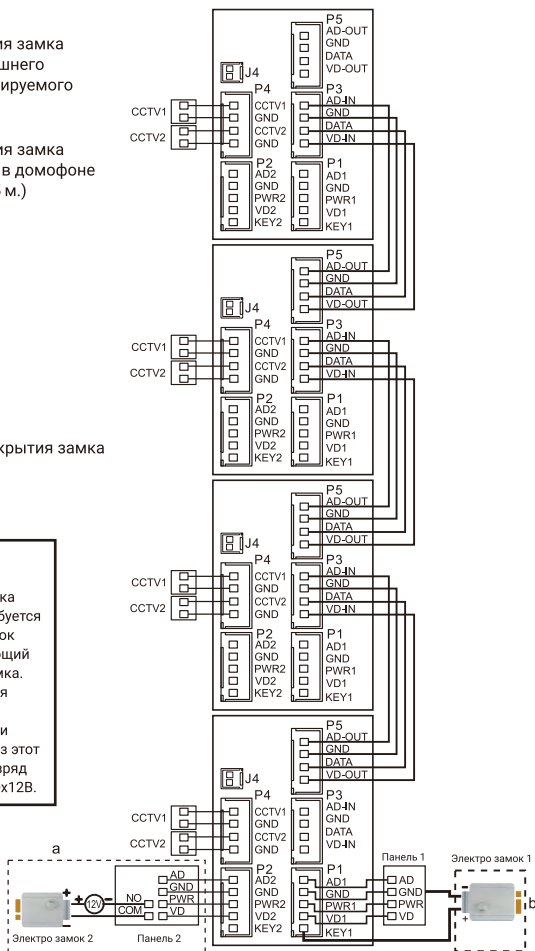
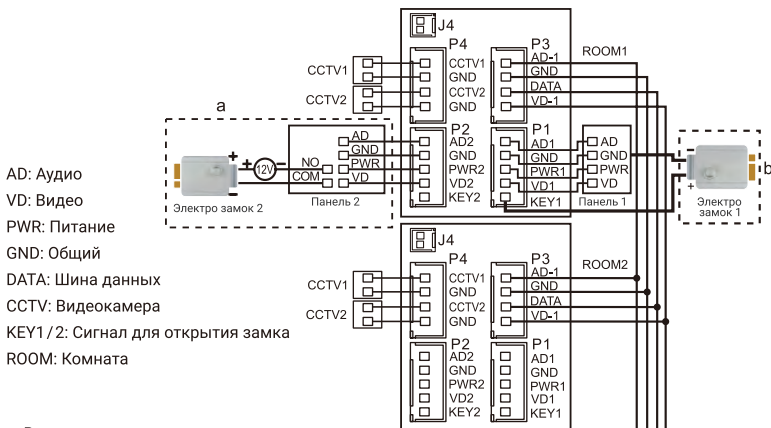
Примечания:

При подключении электрического замка к вызывной панели требуется дополнительный блок питания соответствующий току потребления замка.

Выход KEY является импульсным, т.е. при нажатии кнопки открывании замка через этот выход происходит разряд конденсатора 2200мкФх12В.

6. Установка

1. Используйте подходящую схему подключения для выбранной системы и убедитесь в наличии соответствующих кабелей.
2. Определите место установки монитора:
Рекомендуемая высота установки монитора: 1,5–1,6 метра.
3. Не подключайте питание до окончания выполнения подключений.
4. Снимите кронштейн с монитора.
5. Установите кронштейн монитора на стену.
6. Подключите кабели, согласно приведенной ранее схеме.
7. Закрепите монитор на кронштейне.
8. Включите питание монитора, после его установки и выполнения всех подключений.

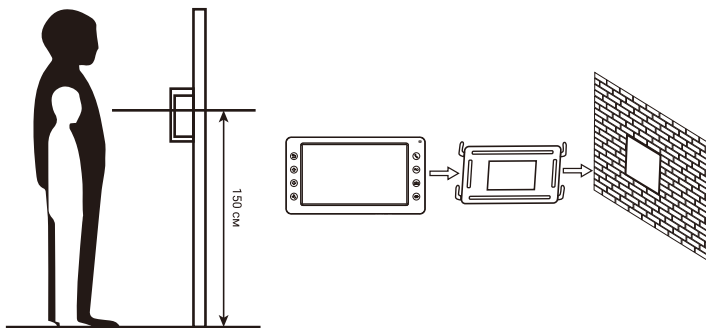

7. Необходимые кабели

Монитор имеет 2 варианта управления электрическим замком: управление сигналом от вызывной панели и управление сигналом от монитора (экран кабеля следует заземлить). Если используется управление сигналом от вызывной панели, требования к кабелям следующие:

- Расстояние между монитором и вызывной панелью менее 30 м (10 м для HD модели) – экранированный кабель 4 x 0,5 кв.мм



- Расстояние между монитором и вызывной панелью до 100м (до 30 м для HD модели) – комбинированный кабель RG59 + 4*0,5 кв.мм; до 100 м (для HD модели) – комбинированный кабель RG6 + 4*0,75 кв.мм

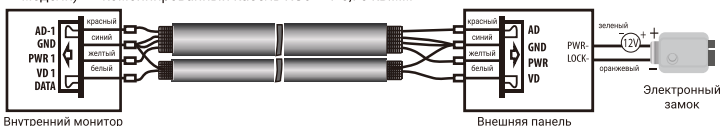

Если используется управление сигналом от монитора, требования к кабелям следующие:

- Расстояние между монитором и вызывной панелью менее 30 м (10 м для HD модели) – экранированный кабель 8 x 0,5 кв.мм

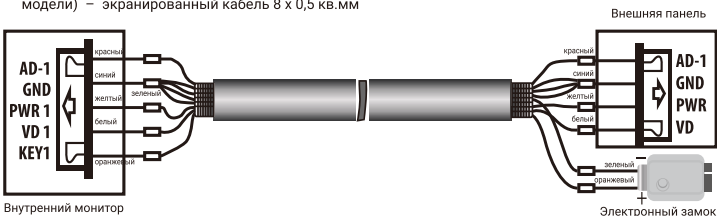

- Расстояние между монитором и вызывной панелью до 100м (до 30 м для HD модели) – комбинированный кабель RG59 + 6*0,5 кв.мм; до 100 метров (для HD модели) – комбинированный кабель RG6 + 6*0,75 кв.мм.

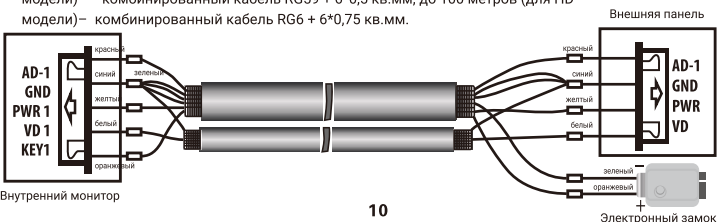

8. Инструкция по эксплуатации

8.1 Главное меню

В режиме ожидания нажмите кнопку  для входа в Главное меню, показанное на рисунке 1.







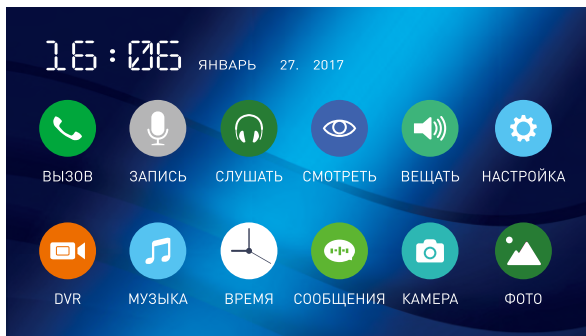

Рисунок 1. Главное меню

Таблица 1. Главное меню.





№	Иконка	Функция	Примечание
1		Разговор с посетителем / Вызов (пересылка вызова) на другой монитор в интеркоме	
2*		Запись сообщений для прослушивания на мониторе	Режим «Автоответчик»
3		Прослушивание подключенных мониторов	Режим «Аудионяня»
4		Просмотр видео с панелей и камер	
5		Общее оповещение на все мониторы	Режим «Громкая связь»
6		Вход в системное меню	

№	Иконка	Функция	Примечание
7*		Воспроизведение / удаление файлов, записанных видеорегистратором	Для удаления файлов нажмите и удерживайте кнопку  ; для настройки громкости нажмите и удерживайте кнопку  ; если есть новые / непросмотренные записи, в правом углу значка отображается красная точка
8*		Прослушивание / удаление музыкальных файлов, записанных на SD карту	Для удаления файлов нажмите и удерживайте кнопку  ; для настройки громкости нажмите и удерживайте кнопку 
9		Отображение календаря и часов в режиме ожидания	
10*		Прослушивание / удаление сообщений автоответчика	Для удаления файлов нажмите и удерживайте кнопку  ; для настройки громкости нажмите и удерживайте кнопку  ; если есть новые / непросмотренные записи, в правом углу значка отображается красная точка
11		Просмотр / удаление изображений, записанных с вызывной панели	Для удаления файлов нажмите и удерживайте кнопку  ; если есть новые / непросмотренные изображения, в правом углу значка отображается красная точка
12*		Просмотр / удаление фото, записанных на SD карту	Для удаления файлов нажмите и удерживайте кнопку 





* **Примечание:** Необходима карта Micro SD для входа в меню 2, 7, 8, 10, 12.

8.2 Ответ на входящий вызов

Когда посетитель нажимает кнопку вызова на панели, все мониторы в доме одновременно выдают сигнал вызова, на экране отображается «ВХОДЯЩИЙ ВЫЗОВ».





Нажмите кнопку  для разговора с посетителем. Монитор вернется в состояние ожидания, если ответа на вызов не было по истечении времени вызова. Если вы хотите открыть замок двери посетителю, в режиме вызова или разговора нажмите кнопку , на экране отобразится «ОТКРЫТ ЗАМОК ПАНЕЛИ». Чтобы открыть ворота, в режиме вызова или разговора нажмите кнопку , на экране отобразится «ОТКРЫТЫ ВОРОТА». При наличии другого вызова, полученного в ходе разговора, отображается «ПОСЕТИТЕЛЬ У ПАНЕЛИ 2», нажмите кнопку  для переключения на другую панель и общения с другим посетителем.

8.3 Просмотр видео от панелей и камер

В дежурном режиме нажмите кнопку для просмотра изображения с вызывной панели 1, нажимая кнопку  выберите нужный вам канал (панели, видеокамеры). В режиме просмотра видео от панели, вы можете нажать кнопку  для разговора и кнопку  для открывания замка или  для открытия ворот.







Примечание: В режиме просмотра видео от Панели1/Панели2/Камеры1/Камеры2, длительное нажатие кнопки  переключает формат экрана с 16:9 на 4:3.

8.4 Настройка громкости, яркости, контраста, цвета и формата отображения (4:3 или 16:9)

В режиме разговора, вызова, громкой связи, прослушивания или интеркома, нажимайте кнопки  или  для настройки громкости; для настройки яркости, контраста, цвета и формата, нажмите кнопку  в режиме входящего вызова или просмотра и изменяйте значения параметров кнопками  или . Настройки сохраняются индивидуально для каждого канала.

В режиме просмотра видео от Панели1/Панели2/Камеры1/Камеры2, длительное нажатие кнопки  переключает формат экрана с 16:9 на 4:3.

8.5 Внутренний вызов на мониторы (адресный интерком)

Если вы делаете вызов на все мониторы, нажмите кнопку  в режиме ожидания. Если у вас более 2-х мониторов, вы можете выбрать номер комнаты для вызова, нажимая кнопки  или . Нажмите кнопку  для подтверждения вызова. Для ответа необходимо нажать кнопку  или кнопку  для отказа от ответа.

8.6 Функция общего вызова (громкая связь)

Эта функция позволяет вам передать информацию на все мониторы в доме. Для выполнения общего вызова, нажмите и удерживайте длительно кнопку  на экране отобразится «ГРОМКАЯ СВЯЗЬ», мониторы в других комнатах отобразят «ГРОМКАЯ СВЯЗЬ ВКЛЮЧЕНА». Вы можете передать голосовое сообщение на все мониторы.

8.7 Режим «Не беспокоить»

Включение или выключение режима «Не беспокоить» производится в системных настройках или длительным нажатием кнопки  в режиме ожидания. Если эта функция включена, монитор не будет выдавать звуковых сигналов в режимах вызова от панели, интеркома или общего вызова. При включении этой функции индикатор питания мигает.

8.8 Прослушивание мониторов (аудионяня)

В режиме ожидания, нажмите и удерживайте кнопку  для включения режима прослушивания другого монитора. Если у вас более 2 мониторов, вы можете выбрать номер комнаты для прослушивания кнопками  или  и нажать кнопку  для подтверждения. На дисплее вашего монитора будет отображаться надпись «ПРОСЛУШИВАНИЕ».

Примечание:

1. В системных настройках следует включить функцию «РЕЖИМ «ПРОСЛУШИВАНИЯ». Если вы хотите запретить прослушивание монитора с других мониторов, выключите на нем функцию «РЕЖИМ «ПРОСЛУШИВАНИЯ».
2. В данном режиме пользователь может слышать, что происходит в прослушиваемом помещении, при этом его не будет слышно.

8.9 Захват (сохранение) изображений

1. Автоматический захват изображений: для функции «Количество автоматических снимков» в системных настройках должно быть установлено значение 1, 2 или 3 (для HD модели - только 1). Монитор будет автоматически делать и сохранять фотографии по нажатию кнопки вызова на панели.



Рисунок 4. Настройка автоматического захвата изображений.

2. Ручной захват изображений: в режиме разговора или просмотра нажмите значок . На экране отобразится сообщение «ИЗОБРАЖЕНИЕ СОХРАНЕНО».

8.10 Функция видеорегистратора (DVR)

Для работы видеорегистратора в автоматическом режиме включите в системных настройках функцию «DVR», как показано на рисунке 3. Запись может вестись от любой панели или видеокамеры в установленное время.



Рисунок 5. Настройка видеорегистратора

Примечание:

1. Если задано значение для «ЧУВСТВИТЕЛЬНОСТЬ ДЕТЕКТОРА ДВИЖЕНИЯ» «НИЗКАЯ/НОРМАЛЬНАЯ/ВЫСОКАЯ», монитор будет вести запись только по обнаружению движения. Запись производится в течение 1 минуты. Если движение продолжается – монитор будет писать еще 1 минуту, если движение не заканчивается, монитор будет писать следующие 5 минут (1 минуту для HD модели), а потом запись прекратится до следующего обнаружения движения.
2. В режиме DVR видеозапись ведется со звуком
3. **SD карта должна быть отформатирована в FAT32.**
4. Функция DVR не будет работать, если объем SD карты менее 2 Гб. Для SD карт 2 Гб, запись может вестись только со скоростью 1 кадр в секунду при разрешении 320x240.
5. Чтобы функция DVR работала правильно, используйте SD карты с емкостью не менее 8 Гб. **Важно!** Не используйте карты памяти класса ниже 4. Оптимально использовать SD Class 10 (в версиях некоторых производителей x166 (180).
6. Для получения хорошего качества видео, мы рекомендуем установить разрешение 640x480 и 1280x720 или 1920x1080 для HD модели. Для этого используйте SD карты емкостью не ниже 16 Гб и классом не ниже 10-го.
7. Если время начала и конца заданы одинаковыми, функция DVR будет активна 24 часа (всегда).

8.11 Запись видео вручную

Для начала/окончания записи видео вручную, во время входящего вызова нажмите и удерживайте несколько секунд кнопку .

8.12 Параметры записи изображений, видеозаписи и DVR**Таблица 2.** Параметры для сохранения изображений

Память	Разрешение	Количество снимков
Встроенная память	640x480	Максимум 100 шт
для HD модели	1280x720, 1920x1080	
Внешняя Micro SD карта	640x480	Зависит от емкости карты
для HD модели	1280x720, 1920x1080	

Таблица 3. Параметры видеозаписи



Емкость SD карты	Разрешение	Кадр/сек
8, 16, 32 Гб	320x240, 640x480	4 / 7 / 10 / 13 / 16
Для HD модели		
8 - 128Гб	1280x720, 1920x1080	5 / 10 / 15 / 20 / 25

Таблица 4. Параметры для функции DVR

Емкость SD карты	Разрешение	Кадр/сек	Время непрерывной записи видео*
<2ГБ	Функция DVR недоступна		
8ГБ	320x240 или 640x480	4, 7, 10, 13, 16	При 4 кадр/сек, более 18 ч
>=16ГБ	320x240 или 640x480	4, 7, 10, 13, 16	При 4 кадр/сек, более 36 ч
Для HD модели			
16ГБ	1920x1080	5, 10, 15, 20, 25	При 5 кадр/сек более 6 ч, при 25к/с - 2 ч
32ГБ	1920x1080	5, 10, 15, 20, 25	При 5 кадр/сек более 12ч, при 25к/с - 4ч
64ГБ	1920x1080	5, 10, 15, 20, 25	При 5 кадр/сек более 24ч, при 25к/с - 8ч
128ГБ	1920x1080	5, 10, 15, 20, 25	При 5 кадр/сек более 48ч, при 25к/с - 16ч

* Время непрерывной записи (без использования детектора движения) указано приблизительно и зависит от четкости и количества объектов на изображении.

8.13 Сообщение для семьи

В режиме ожидания нажмите кнопку  для входа в главное меню. Выберите пункт «ЗАПИСЬ» и нажмите на кнопку  для начала записи. По окончании записи сообщения, нажмите еще раз на кнопку .





Рисунок 4. Запись сообщения.

8.14 Автоответчик

Эта функция позволяет посетителю оставить аудио сообщение для вас, если никого нет дома. Для активации данной функции вы должны включить функцию «АВТООТВЕТЧИК» или «ОТВЕТ ВРУЧНУЮ» в системных настройках перед уходом из дома.

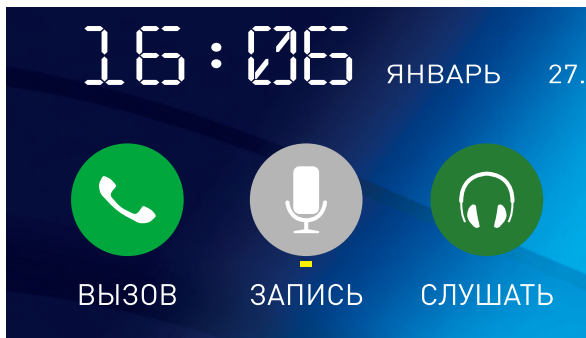
Когда посетитель нажмет кнопку вызова на панели и никто не ответит до окончания сигнала вызова, посетитель услышит записанное вами или системное сообщение из панели «Hello, no one is at home at this moment, please leave a message after the tone» и у него будет 20 секунд, чтобы оставить сообщение для вас.

Выбор сообщений между записанным и системным производится в меню  «СООБЩЕНИЯ», для этого надо нажать и удерживать кнопку .

Примечание: Просмотр и управление сообщениями описаны на странице 18.

8.15 Установка индивидуальных мелодий

В мониторе по умолчанию установлена одна из заводских мелодий на вызов и будильник. Для установки индивидуальных мелодий необходимо:

1. Вставьте карту памяти в монитор и отформатируйте ее (Главное меню - Настройки-Форматировать SD карту).
2. Вытащите карту памяти из монитора и подключите ее к компьютеру (с помощью встроенного или внешнего картридера).
3. Откройте папку "RINGTONES". В ней находятся 4 папки, в каждой из которых можно установить индивидуальную мелодию - "AlarmClock" (будильник), "DOOR1" (панель 1), "DOOR2" (панель 2), "Intercom" (интерком).
4. Выберите папки, где необходимо установить индивидуальную мелодию, и скопируйте в них mp-3 файлы размером до 3МБ (по одному в каждую папку).
5. Вставьте карту памяти в выключенный монитор и включите его.



Примечание: При первом входящем вызове после установки индивидуальной мелодии возможна задержка при проигрывании.

8.16 Просмотр фото, видео, DVR, файлов мультимедиа и сообщений

В режиме ожидания нажмите кнопку  для входа в главное меню. Если есть непросмотренные файлы, они будут отображаться в правом углу значка в виде красной точки. Для просмотра и воспроизведения файлов войдите в необходимый пункт меню.

В названии папок указана дата создания записей в формате Год-Месяц-День. В каждой папке находятся файлы, записанные в течение дня. Все имена файлов содержат время создания в формате час:Минута:Секунда.

8.16.1 Просмотр сохраненных изображений.

Для входа в список файлов в главном меню выберите пункт «КАМЕРА» и нажмите на кнопку . Если есть непросмотренные файлы, они будут выделены красным цветом. Для просмотра фото выберите имя файла, который вы хотите посмотреть, как показано на рисунке 5, и нажмите на кнопку .











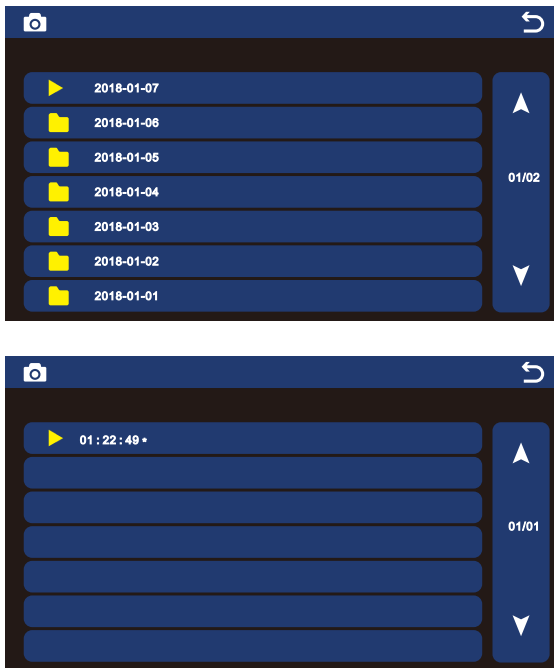

Рисунок 7. Список сохраненных изображений.

8.16.2 Просмотр записанного вручную видео и файлов DVR.







Для входа в список файлов в главном меню выберите пункт «DVR» и нажмите на кнопку . Если есть непросмотренные файлы, они будут выделены красным цветом. Для просмотра видео выберите имя файла, который вы хотите посмотреть, и нажмите на кнопку . Для настройки громкости нажмите и удерживайте кнопку , затем нажатием кнопок  или  выставите необходимый уровень громкости.

8.16.3 Просмотр фотографий, записанных на SD карту.







Для входа в список файлов в главном меню выберите пункт  «ФОТО» и нажмите на кнопку . Для просмотра фото выберите имя файла, который вы хотите посмотреть, и нажмите на кнопку . Для запуска автоматического режима просмотра нажмите кнопку .



Примечание: Если SD карта не вставлена, вы можете просматривать фото из встроенной памяти.

8.16.4 Прослушивание музыкальных файлов, записанных на SD карту.



Для входа в список файлов в главном меню выберите пункт  «МУЗЫКА» и нажмите на кнопку . Для воспроизведения выберите имя файла и нажмите на кнопку . Файлы будут воспроизводиться автоматически по порядку. Для настройки громкости нажмите и удерживайте кнопку , затем нажатием кнопок  или  выставите необходимый уровень громкости.

8.16.5 Прослушивание сообщений.

Для входа в список файлов в главном меню выберите пункт  «СООБЩЕНИЯ» и нажмите на кнопку . Для воспроизведения выберите имя файла и нажмите на кнопку . Файлы будут воспроизводиться автоматически по порядку. Для настройки громкости нажмите и удерживайте кнопку , затем нажатием кнопок  или  выставите необходимый уровень громкости.

Для настройки сообщений, которые будут звучать из панели в режиме «Автоответчика», в меню  «СООБЩЕНИЯ» нажмите и удерживать кнопку .

8.17 Удаление файлов

Для удаления файлов с изображениями, видео, DVR или мультимедиа, нажмите и удерживайте кнопку . В появившемся окне (рисунок 6) выберите «ДА» и нажмите на кнопку .



Рисунок 6. Удаление файлов.

8.18 Будильник



Для входа в настройки будильника в главном меню выберите пункт  «НАСТРОЙКИ» и нажмите на кнопку . Затем выберите закладку «Будильник», как показано на рисунке 7 и выполните настройку времени, даты и будильника.

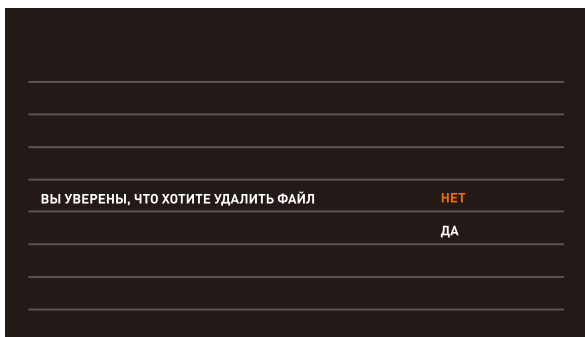

Рисунок 9. Настройка будильника.

8.19 Часы и календарь



Для отображения календаря и часов в качестве фоновой заставки необходимо в главном меню выбрать пункт  «ЧАСЫ» и нажать на кнопку  или в режиме ожидания нажать на кнопку . Настройка времени и даты производится в настройках функции «Будильник».



Рисунок 8. Часы и календарь.

8.20 Системные настройки





В режиме ожидания нажмите кнопку  для входа в Главное меню и выберите пункт  «НАСТРОЙКИ», нажав еще раз на кнопку  для входа в сервисное меню.



Рисунок 12. Сервисное меню.

Таблица 2. Сервисное меню.

№	Пункт	Значение	Примечание
1	ЯЗЫК	УКРАИНСКИЙ/РУССКИЙ/ENGLISH	
2	РЕЖИМ «НЕ БЕСПОКОИТЬ»	Заводская установка – ОТКЛЮЧЕН. При включении - вызов с панели, интеркома и громкой связи в беззвучном режиме; при этом индикатор питания мигает.	
3	РЕЖИМ «ПРОСЛУШИВАНИЯ»	Заводская установка – ОТКЛЮЧЕН. Если функция включена, монитор можно прослушивать с других мониторов.	
4	ОТКР ЗАМКА В РЕЖ, ПРОСМОТРА	Заводская установка – НЕТ. Если функция включена, замок двери или ворота можно открыть нажатием кнопки  или  соответственно в режиме просмотра.	
5	ДОП.ВХОДЫ	НЕТ	Видеокамеры не подключены
		КАМЕРА 1&2	Подключены 2 видеокамеры (входы CCTV1 и CCTV2)
		КАМЕРА 1	Подключена 1 видеокамера (вход CCTV1)
6	АДРЕС УСТРОЙСТВА	КОМНАТА 1/2/3/4	Адрес основного монитора должен быть 1. Опция подсвечивается желтым, если два монитора имеют одинаковый адрес.
7	ЗАВОДСКИЕ НАСТРОЙКИ	Сброс системных настроек монитора на заводские установки.	

№	Пункт	Значение	Примечание
8	ФОРМАТ ВНУТРЕННЕЙ ПАМЯТИ	Форматирование встроенной памяти	
9	ФОРМАТИРОВАТЬ SD КАРТУ	Форматирование SD карты	
10	КОЛ-ВО АВТ. СНИМКОВ	00	Запись фото не производится
		01	Автоматически сохраняет 1 снимок
		02 (для модели КАРРА+)	Автоматически сохраняет 2 снимка
		03 (для модели КАРРА+)	Автоматически сохраняет 3 снимка
11	ОСТАВИТЬ СООБЩЕНИЕ	Заводская установка – ОТКЛЮЧЕН. Если функция включена, посетитель может оставить сообщение.	
12	ОТКЛЮЧЕНИЕ ЭКРАНА ПОСЛЕ	Заводская установка 1 минута, допустимые значения: 1 мин~60 мин	Переводит экран в режим ожидания после указанного времени
13	ВРЕМЯ ЗВОНКА	Заводская установка 30 секунд, допустимые значения: 10~60 сек	
14	ГРОМКОСТЬ ЗВОНКА	Заводская установка 07, допустимые значения: 01~09	
15	ТИП ЗВОНКА	Панель 1	01 по умолчанию, допустимые значения: 01-13
		Панель 2	02 по умолчанию, допустимые значения: 01-13
		Интерком	03 по умолчанию, допустимые значения: 01-13
		Повтор звонка	Вкл/Выкл

9. Характеристики

№	Параметр	Значение
1	Питание	AC100-240 В, 50/60 Гц
2	Потребление	7Вт (не более), 0,7 Вт (ожидание)
3	Рабочая температура и влажность	От 0 до +40С°, 0-95%
5	Дисплей	7 дюймов
6	Разрешение дисплея	800 x 480 / 1024 x 600 (для HD модели) пикс
7	Формат вх. сигнала (для HD модели)	CVBS/АHD/TVI (опция)/CVI (опция)
8	Разрешение вх. сигнала (для HD модели)	CVBS/720P/1080P
9	Тип связи	Без трубки
10	Подключение	4 провода (см. рекомендации на стр.10)
11	Размеры и вес	210 x 116 x 25 мм, 430 г

Neo Light[®]
by Balter