

Інструкція з використання Superior DoorProtect G3 Fibra

Оновлено 26 Червня, 2024



Superior DoorProtect G3 Fibra — дротовий датчик відчинення, удару та зміни кута нахилу. Підтримує під'єднання стороннього дротового датчика з нормально замкнутим (НЗ) типом контакту. Встановлюється в приміщеннях. Відповідає вимогам Grade 3 (EN 50131).



Датчик сумісний з хабами [Hub Hybrid \(2G\)](#) або [Hub Hybrid \(4G\)](#). Підключення до інших хабів, [ретрансляторів радіосигналу](#), [ocBridge Plus](#) та [uartBridge](#) не передбачено.

Для передавання тривоги і подій Superior DoorProtect G3 Fibra обмінюється даними з хабом через захищений протокол Fibra. Дальність дротового зв'язку становить до 2000 м за умови використання витої пари U/UTP cat.5.

DoorProtect G3 Fibra — пристрій продуктової лінійки Fibra. Продавати,

встановлювати і адмініструвати дротові пристрої Fibra можуть лише акредитовані партнери Ajax Systems.

Купити Superior DoorProtect G3 Fibra

Функціональні елементи

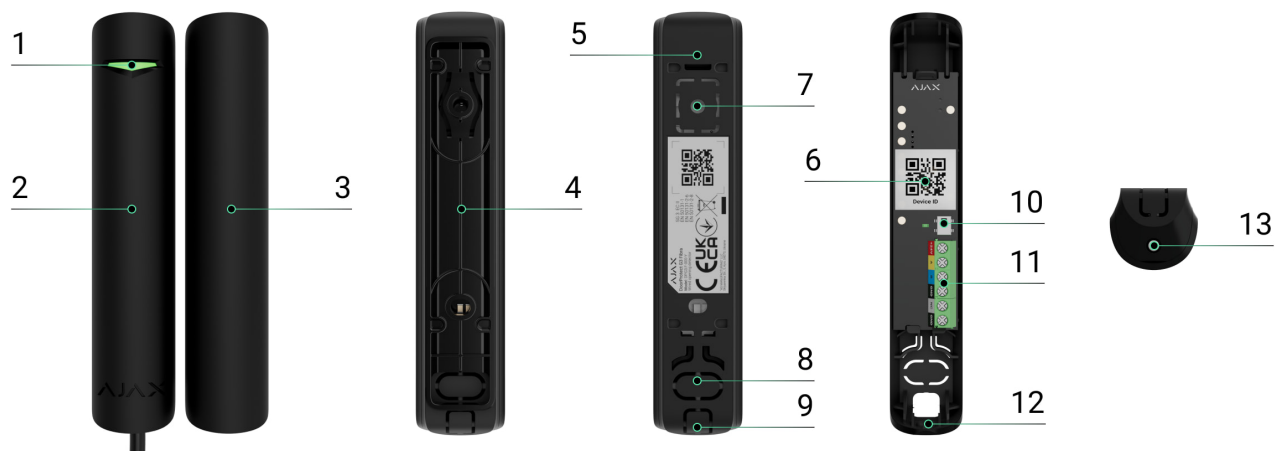

1. Світлодіодний індикатор.
2. Датчик відчинення Superior DoorProtect G3 Fibra.
3. Великий магніт.
4. Проставка для встановлення датчика та/або магніту на поверхню (2 шт. в комплекті).
5. Кріпильна панель корпусу датчика. Використовується для кріплення до проставки або безпосередньо до поверхні.
6. QR-код з ідентифікатором пристрою, щоб додати датчик на хаб Ajax.
7. Перфорована частина для спрацьовування тампера в разі спроби відірвати датчик від поверхні. Не виламуйте її.
8. Перфорована частина для виведення дротів крізь стіну.
9. Перфорована частина для виведення дротів знизу або зверху датчика.
10. Тампер.
11. Клемна колодка для під'єднання датчика.
12. Світлодіодний індикатор.
13. Датчик відчинення.

12. Отвір для фіксації датчика на кріпленні гвинтом.

13. Гвинт.

Принцип роботи

DoorProtect G3 Fibra — дротовий датчик відчинення, удару та нахилу. Пристрій складається з двох частин. Перша частина — це датчик, що поєднує в собі два геркони і сенсори магнітного маскування, удару та нахилу. Друга частина — магніт для виявлення відчинення. Сенсори датчика працюють незалежно. Кожен сенсор датчика можна увімкнути або вимкнути в застосунках Ajax.

Відчинення — виявляється за допомогою магніту та вбудованих в датчик герконів. Коли магніт наближається чи віддаляється — геркон змінює стан контактів і сповіщає про зачинення чи відчинення.



Superior DoorProtect G3 Fibra має два геркони, тому магніт можна встановлювати і зліва, і справа від датчика. Датчик працює коректно, якщо один магніт встановлено з одного боку. Якщо магніти встановлено з обох боків — датчик некоректно виявлятиме відчинення.

Сенсор удару — виявляє спроби вибити вікно або двері, а також реагує на вібрацію, якщо хтось спробує вибити замок або зламати двері.

Сенсор нахилу — визначає відхилення пристрою від осі у вертикальній площині. Перш ніж встановити систему під охорону, сенсор запам'ятовує вихідне положення та спрацьовує в разі відхилення більш ніж на 5° (залежить від налаштувань). Це дає змогу захистити вікна, зокрема й мансардні, і встановлювати систему під охорону навіть якщо вікна у режимі провітрювання. Потрібно лише заздалегідь вимкнути сенсор відчинення у налаштуваннях.

Датчик у режимі охорони виявляє відчинення та зачинення дверей або вікон, удар та зміну кута нахилу та миттєво передає сигнал тривоги на хаб. Хаб активує під'єднані до системи сирени, запускає сценарії, сповіщає користувачів і охоронну компанію. Усі тривоги та події датчика фіксуються у стрічці подій застосунків Ajax.



Датчик переходить у режим охорони не миттєво. Час переходу в режим охорони залежить від двох чинників: затримки на вихід (зазначено в [налаштуваннях датчика](#)) та періоду опитування хаб–датчик (налаштування Fibra, значення за початкових налаштувань – 36 секунд). У першому випадку затримку встановлює користувач або PRO з правами адміністратора. У другому випадку – хаб повідомляє датчику про перехід у режим охорони не миттєво, а впродовж одного періоду опитування.

Як Ajax повідомляє користувача про тривоги

Більше про датчики відчинення Ajax

Захист від магнітного маскування

Датчик виявляє спробу зломисника замаскувати основний магніт Superior DoorProtect G3 Fibra за допомогою стороннього магніту. Вбудований сенсор порівнює значення поточного магнітного поля із зафіксованим під час калібрування і визначає відмінності. Якщо є відмінності, користувачі та пульт централізованого спостереження (ПЦС) отримують сповіщення про маскування. Система дає змогу користувачам вибрати, коли пристрій виявляє магнітне маскування: постійно або тільки тоді, коли датчик під охороною.

Калібрування сенсора маскування потрібно проводити одразу після встановлення датчика або якщо місце встановлення було змінено.

Як запустити калібрування сенсора маскування

Протокол передавання даних Fibra

Щоб передавати тривоги та події, датчик використовує технологію Fibra. Це дротовий протокол для швидкого та надійного двостороннього зв'язку між хабом і під'єднаними пристроями.

Дізнатися більше

Передавання подій на пульт

Тривоги системи Ajax надходять у застосунок для моніторингу **PRO Desktop**, а також на пульт централізованого спостереження (ПЦС) у форматах **SurGard (Contact ID)**, **SIA (DC-09)**, **ADEMCO 685** та інших протоколів.

Superior DoorProtect G3 Fibra передає такі події:

1. Тривога/відновлення сенсора відчинення (геркона).
2. Несправність/відновлення сенсора відчинення (геркона).
3. Несправність/відновлення акселерометра.
4. Несправність/відновлення магнітного сенсора.
5. Маскування стороннім магнітом і відновлення.
6. Тривога/відновлення стороннього датчика з типом контакту нормально закритий (НЗ).
7. Тривога/відновлення тампера.
8. Низька напруга живлення та повернення напруги до нормальних показників.
9. Втрата і відновлення зв'язку між датчиком і хабом.
10. Примусове вимкнення і увімкнення датчика.
11. Вимкнення до зняття з охорони й увімкнення датчика.

У разі тривоги оператор охоронної компанії знає, що сталося і куди направити групу швидкого реагування. Пристрої Ajax адресні, тому **PRO Desktop** та ПЦС отримують не лише події, а й тип пристрою, призначене йому ім'я і місце розташування (кімнату, групу охорони). Список параметрів, які отримує ПЦС, може відрізнитися залежно від типу ПЦС і вибраного протоколу зв'язку з пультом.



Ідентифікатор пристрою, номер шлейфа (зони), а також номер лінії можна дізнатися у **Станах** пристрою.

Вибір місця встановлення

Коли вибираєте місце для датчика, слід враховувати параметри, що впливають на його роботу:

- Рівень сигналу Fibra.
- Довжина кабелю для під'єднання датчика.
- Зона виявлення.

Дотримуйтеся цих рекомендацій на етапі розробки проекту системи для об'єкта. Лише кваліфіковані спеціалісти мають проєктувати й встановлювати систему Ajax. Перелік авторизованих партнерів Ajax [доступний за посиланням](#).

Рекомендації щодо встановлення

Розташування магніту відносно датчика залежить від місця встановлення та матеріалу поверхні.

Встановлення на металевій поверхні

Якщо потрібно встановити Superior DoorProtect G3 Fibra **на металевій поверхні** (наприклад, у сейфі):

- Відстань між датчиком і магнітом має бути не більше 5 мм.
- Обов'язково використовуйте проставки.
- Відстань між датчиком та стороннім електромагнітом (наприклад, у складі дотягувача дверей) має бути більше 1 см.

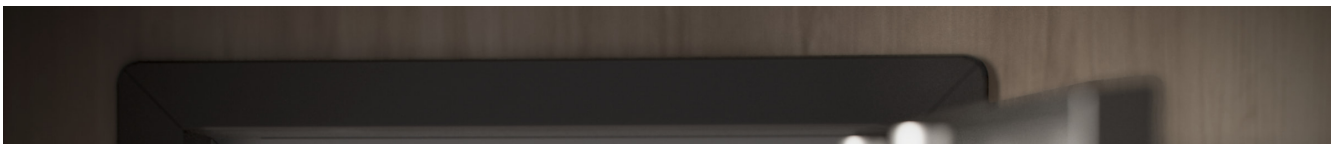



Встановлення на неметалевій поверхні

Якщо потрібно встановити Superior DoorProtect G3 Fibra **на неметалевій поверхні** (наприклад, на пластиковому вікні або дерев'яних дверях):

- Відстань між датчиком і магнітом має бути не більше 1 см.
- Використання проставок не обов'язкове.
- Відстань між датчиком та стороннім електромагнітом (наприклад, у складі дотягувача дверей) має бути більше 1 см.



DoorProtect G3 Fibra можна встановлювати на розсувні системи та ролети.

Тривале ковзання магніту по датчику під час зачинення/відчинення спричиняє хибні спрацювання. Щоб уникнути цього, вимкніть функцію виявлення магнітного маскування.



Не перевищуйте граничну відстань між датчиком і магнітом. Це може призвести до хибних тривог або некоректної роботи датчика — він не реагуватиме на зачинення/відчинення дверей або вікна.

Для чого потрібні проставки:

1. Щоб встановити датчик або магніт на металевій поверхні.
2. Щоб зменшити відстань між датчиком і магнітом. Наприклад, коли потрібно вирівняти магніт відносно датчика на дверях або вікні.



Якщо вікно має режим провітрювання — датчик слід встановлювати на верхню частину вікна. Інакше, коли вікно відчиняється на провітрювання, датчик наближається до власного ж магніту і може сприйняти його як спробу маскування. Щоб уникнути хибних тривог — встановіть датчик на верхній частині вікна.

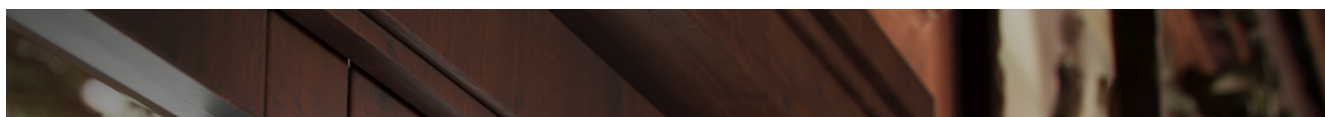



Щоб зменшити відстань між датчиком і магнітом, датчик можна повернути на 90° відносно магніту.

Якщо ви хочете використовувати лише сенсор удару та/або зміни кута нахилу — можете не встановлювати магніт поруч із датчиком. Вимкніть сенсор відчинення і сенсор магнітного маскування у налаштуваннях Superior DoorProtect G3 Fibra.



Як не можна встановлювати датчик

1. На вулиці. Це може призвести до хибних тривог і некоректної роботи датчика.
2. Використовуючи два магніти водночас. Датчик розпізнає лише один магніт з одного боку від датчика — лівого або правого.
3. З магнітом, встановленим на відстані, що не відповідає рекомендаціям. Це може призвести до хибних тривог і некоректної роботи датчика — він не реагуватиме на зачинення/відчинення дверей або вікна.
4. У приміщенні, де показники температури чи вологості не відповідають робочим параметрам. Це може призвести до поломки датчика.
5. У місці з низьким або нестабільним рівнем сигналу Fibra.
6. Поряд із іншими магнітами. Це може призвести до хибних тривог через виявлення маскування. Якщо датчик встановлено на дверях з дотягувачем, не рекомендується встановлювати **Високий** рівень

чутливості.

7. Несиметрично відносно магніту.

Рівень сигналу Fibra

Рівень сигналу Fibra визначається співвідношенням кількості недоставлених або пошкоджених пакетів даних до кількості очікуваних (за певний проміжок часу). Про рівень сигналу повідомляє іконка  у вкладці **Пристрої**  в застосунках Ajax:

- **Три поділki** — відмінний рівень сигналу.
- **Дві поділki** — достатній рівень сигналу.
- **Одна поділka** — низький рівень сигналу, стабільну роботу не гарантовано.
- **Перекреслена іконка** — сигналу немає, стабільну роботу не гарантовано.

Що таке тест рівня сигналу Fibra

Зона виявлення

Проведіть Тест зони виявлення, коли вибираєте місце встановлення датчика. Тест допоможе перевірити роботу пристрою і впевнитися, що основний і сторонній датчики коректно реагують на відчинення та зачинення дверей або вікна, удар та зміну кута нахилу.

Тест живлення ліній

Тест імітує максимальне енергоспоживання під'єднаних до хаба пристроїв. Якщо система пройшла тест — це означає, що всі її пристрої матимуть достатньо живлення за будь-яких обставин. Після тестування в застосунку з'являється сповіщення зі статусом кожної лінії:

- Тест пройдено.
- Тест пройдено з несправностями

- Тест пройдено з несправностями.

Що таке тест живлення ліній

Проектування

Щоб коректно встановити та налаштувати пристрої, важливо правильно розробити проєкт системи. Проєкт має враховувати кількість і типи пристроїв на об'єкті, їх точне місце та висоту встановлення, довжину дротових ліній Fibra, тип кабелю й інші параметри.

Поради з проектування дротових систем Fibra

DoorProtect G3 Fibra можна під'єднати до будь-якої точки лінії Fibra. Довжина вхідної лінії — до 2000 м за умови використання витої пари U/UTP cat.5.



Системи Ajax підтримують топології **Промінь і Кільце**.

[Дізнатися більше](#)

Довжина і тип кабелю

Рекомендовані типи кабелю для під'єднання DoorProtect G3 до хаба:

- U/UTP cat.5, 4 × 2 × 0,51, матеріал провідника — мідь.
- Сигнальний кабель 4 × 0,22, матеріал провідника — мідь.



Якщо використовуєте кабель іншого типу, дальність дротового з'єднання може відрізнятись. Інші типи кабелів не тестували.

Верифікація калькулятором

Щоб переконатися, що проєкт розрахували правильно і система працюватиме на практиці, ми розробили [калькулятор живлення Fibra](#). Він допомагає перевірити якість зв'язку та довжину кабелю для дротових пристроїв Fibra за вибраної конфігурації на етапі проєктування системи.

Підготовка до встановлення

Організація кабелів

Коли готуєтеся прокласти кабель, ознайомтеся з правилами електричної та пожежної безпеки у вашому регіоні. Обов'язково дотримуйтеся цих стандартів та нормативів. Поради з організації кабелів – [у статті](#).

Прокладання кабелів

Рекомендуємо уважно прочитати розділ [Вибір місця встановлення](#) до початку роботи. Не відхиляйтеся від проєкту системи. Порушення основних правил встановлення Superior DoorProtect G3 Fibra та рекомендацій цієї інструкції може призвести до некоректної роботи, а також втрати зв'язку з датчиком. Поради з прокладання кабелів – [в статті](#).

Підготовка кабелю до під'єднання

Знімайте ізоляційний шар та зачищайте кабель лише спеціальним знімачем ізоляції. Кінці дротів, які вставляються в клеми пристрою, мають бути залуджені чи обтиснені гільзою. Це забезпечить надійне під'єднання та захистить провідник від окиснення. Поради з підготовки кабелю – [в статті](#).

Встановлення та під'єднання



Перед монтажем Superior DoorProtect G3 Fibra переконайтеся, що вибрали оптимальне місце для датчика і воно відповідає умовам цієї інструкції. Кабелі повинні бути приховані від сторонніх очей і знаходитися у важкодоступному для злоумисників місці, щоб уникнути ризику саботажу. Після встановлення слід моніторувати його роботу, підлогу або

місці, щоб знизити ризик саботажу. В ідеалі — слід вмонтовувати їх у стіни, підлогу або стелю. Перед фінальним монтажем проведіть тест зони виявлення і тест рівня сигналу Fibra.

Щоб встановити датчик:

1. Увімкніть живлення ліній у PRO-застосунку Ajax:

1. Хаб → Налаштування  → Лінії → Живлення ліній.
2. Заведіть у корпус хаба кабель для під'єднання Superior DoorProtect G3 Fibra. Під'єднайте дроти до потрібної лінії хаба.

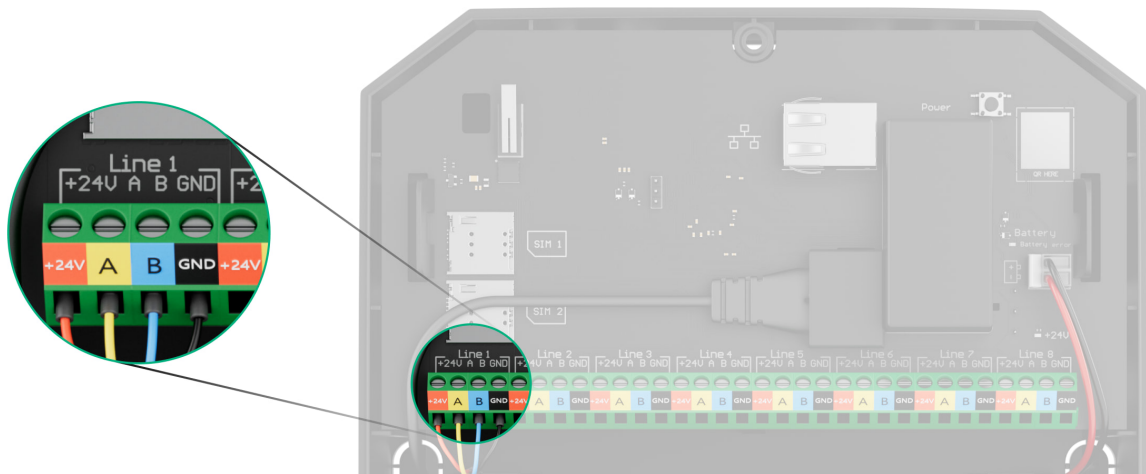

+24V — клема живлення 24 В⁻⁻⁻.

A, B — сигнальні клеми.

GND — заземлення.

3. Зніміть задню панель датчика й акуратно виламайте перфоровану частину для виведення кабеля.
4. Заведіть кабель від хаба у корпус датчика через утворений отвір.





5. Під'єднайте дроти до клем згідно зі схемою нижче. Дотримуйтеся полярності та порядку під'єднання дротів. Надійно зафіксуйте кабель у клеммах.

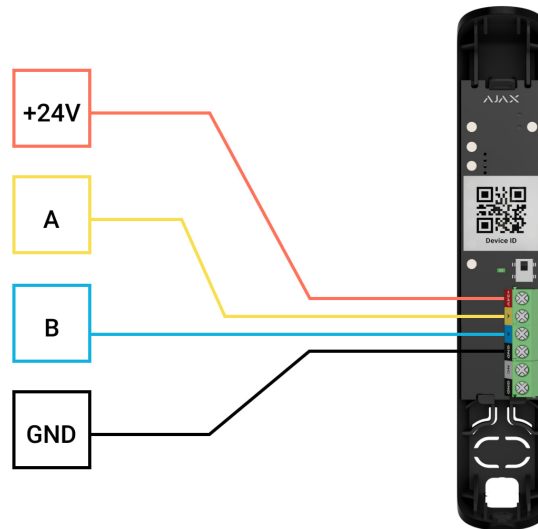

+24V – клемма живлення 24 В $\overline{=}$.

A, B – сигнальні клемми.

GND – заземлення.

6. Якщо датчик не останній у лінії під'єднання – заздалегідь підготуйте другий кабель. Дроти першого і другого кабелю, які будуть під'єднано до клем датчика, повинні бути залуджені та спаяні, або обтиснені спеціальною гільзою.
7. Якщо датчик останній у лінії і використовується **топологія Промінь** – встановіть термінуючий резистор. Для цього під'єднайте його до сигнальних клем пристрою. Якщо використовується **топологія Кільце** – термінуючий резистор не потрібен.



Рекомендуємо використовувати **топологію Кільце** (хаб-пристрій-хаб). У разі обриву кільця жоден пристрій не вийде з ладу: утворюються два промені, які

продовжать нормально функціонувати та передавати події на хаб. Сповіщення про обрив кільця буде надіслано користувачам та охоронній компанії.

8. Тимчасово закріпіть датчик на віконній чи дверній рамі у вибраному місці встановлення. Це потрібно для тестування датчика.
9. Тимчасово закріпіть магніт.
10. Увімкніть живлення ліній у PRO-застосунку Ajax:
 1. Хаб → Налаштування  → Лінії → Живлення ліній.
11. Додайте датчик до системи.
12. Проведіть тестування працездатності.
13. Якщо тести пройшли вдало, закріпіть датчик комплектними шурупами, використовуючи дві точки фіксації (одна з них — у перфорованій частині панелі, під тампером). Якщо вибираєте інші засоби кріплення, впевніться, що вони не пошкоджують і не деформують кріпильну панель.



Передня панель корпусу Superior DoorProtect G3 Fibra повертається на 180° під час встановлення, тобто дроти можна зручно завести зверху або знизу. Якщо дроти заведено знизу датчика, то магніт потрібно встановити так, щоб гвинт був розташований також знизу.



Під'єднання стороннього дротового датчика

До Superior DoorProtect G3 Fibra може під'єднати дротовий датчик із типом

до Superior DoorProtect G3 Fibra можна під'єднати дротовий датчик із типом контакту НЗ (нормально закритий або NC-датчик).

DoorProtect G3 Fibra не забезпечує сторонній датчик живленням. Його потрібно під'єднати окремо. Тип і напругу живлення стороннього датчика можна дізнатися з документації пристрою або в службі технічної підтримки виробника.

Встановлюйте сторонній датчик на відстані не більше 1 м від Superior DoorProtect G3 Fibra. Збільшення довжини кабелю погіршує якість зв'язку між пристроями.

Щоб під'єднати сторонній дротовий датчик:

1. Увімкніть живлення ліній у PRO-застосунку Ajax:

1. Хаб → Налаштування  → Лінії → Живлення ліній.

2. Зніміть передню панель датчика Superior DoorProtect G3 Fibra.

3. Заведіть кабель стороннього дротового датчика в корпус Superior DoorProtect G3 Fibra.

4. Під'єднайте дротовий датчик до клем Superior DoorProtect G3 Fibra.

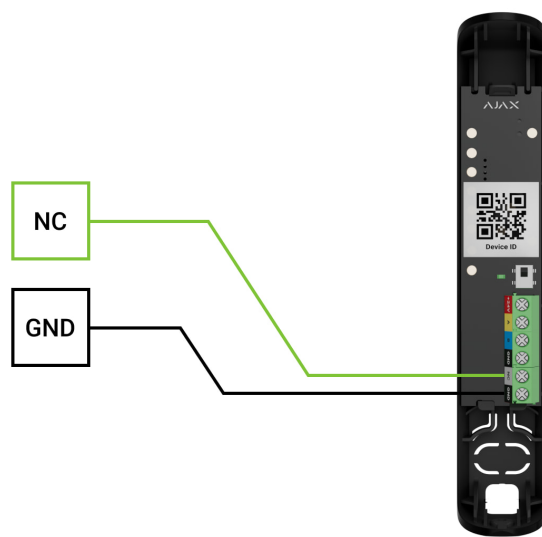

NC — клемма під'єднання.

GND — заземлення.

5. Увімкніть живлення ліній у [PRO-застосунку Ajax](#):

1. Хаб → Налаштування  → Лінії → Живлення ліній.

6. У [налаштуваннях Superior DoorProtect G3 Fibra](#) увімкніть опцію Зовнішній контакт.

7. Перевірте роботу під'єданого дротового датчика. Якщо зовнішній контакт спрацює, ви отримаєте сповіщення.

Для отримання тривоги в разі відчинення ролет до Superior DoorProtect G3 Fibra можна під'єднати дротовий датчик руху ролет з нормально закритим типом контакту.

[Як під'єднати датчик руху ролет до Superior DoorProtect G3 Fibra](#)

Додавання в систему



Superior DoorProtect G3 Fibra сумісний лише з [Hub Hybrid \(2G\)](#) та [Hub Hybrid \(4G\)](#).
Додавати та налаштовувати пристрої Fibra можуть лише авторизовані партнери Ajax Systems в [PRO-застосунках Ajax](#).

[Види облікових записів та їхні права](#)

Перш ніж додати пристрій

1. Встановіть [PRO-застосунок Ajax](#).
2. Увійдіть у [PRO-акаунт](#) або створіть новий.
3. Виберіть простір або створіть новий.

[Що таке простір](#)

[Як створити простір](#)



Функціональність **простору** доступна в застосунках таких або новіших версій:

- Ajax Security System 3.0 для iOS;
- Ajax Security System 3.0 для Android;
- Ajax PRO: Tool for Engineers 2.0 для iOS;
- Ajax PRO: Tool for Engineers 2.0 для Android;
- Ajax PRO Desktop 4.0 для macOS;
- Ajax PRO Desktop 4.0 для Windows.

4. Додайте хоча б одну віртуальну кімнату.

5. Додайте в простір сумісний хаб. Переконайтеся, що хаб увімкнений і має доступ до інтернету: через Ethernet, Wi-Fi і/або стільникову мережу.

6. Переконайтеся, що простір не перебуває в режимі охорони, а хаб не оновлюється. Для цього перевірте статуси в застосунку Ajax.

Як додати Superior DoorProtect G3 Fibra

Є два способи додавати пристрої у PRO-застосунку Ajax: автоматично і вручну.

Автоматично **Вручну**

Щоб додати пристрій автоматично:

1. Відкрийте PRO-застосунок Ajax. Виберіть хаб, на який потрібно додати Superior DoorProtect G3 Fibra.
2. Перейдіть у вкладку **Пристрої**  та натисніть **Додати пристрій**.
3. Виберіть **Додати всі пристрої Fibra**. Хаб просканує лінії Fibra. Після цього будуть показані всі пристрої, які під'єднали до хаба, але ще не додали до

системи.



Сканування доступне також у меню **Лінії** хаба:
Хаб → **Налаштування** → **Лінії** → **Додати всі пристрої Fibra**.

4. Виберіть потрібний пристрій зі списку. Після натискання почне блискати світлодіодний індикатор цього пристрою, що допоможе ідентифікувати його.
5. Введіть ім'я пристрою, вкажіть кімнату та групу охорони, якщо режим груп увімкнено. Натисніть **Зберегти**.

Якщо датчик успішно прив'язано до хаба, він зникне з переліку доступних для додавання.



Оновлення статусів пристроїв залежить від налаштувань Fibra. Значення за початкових налаштувань — 36 секунд.

Якщо не вдалося додати пристрій, перевірте коректність дротового з'єднання і спробуйте ще раз. Якщо на хаб уже додали максимальну кількість пристроїв (для Hub Hybrid — 100), за спроби додати новий пристрій отримаєте сповіщення про помилку.

DoorProtect G3 Fibra працює лише з одним хабом. Якщо додати датчик на новий хаб, обмін даними зі старим хабом припиняється. Superior DoorProtect G3 Fibra залишається в списку пристроїв старого хаба, його можна видалити вручну.

Тестування працездатності

Для Superior DoorProtect G3 Fibra доступні:

- Тест рівня сигналу Fibra — щоб визначити рівень сигналу в місці встановлення пристрою.

- Тест зони виявлення – щоб перевірити, як основний і сторонній датчики реагують на відчинення та зачинення дверей або вікна, удар та зміну кута нахил в місці встановлення.
- Калібрування сенсора маскування – щоб зафіксувати значення магнітного поля в місці встановлення датчика. Воно буде прийняте за норму. Калібрування проводиться, коли сенсор відчинення перебуває в закритому стані.
- Діагностика пристрою щоб перевірити, чи коректно працюють усі вбудовані сенсори датчика.

Несправності

Якщо у датчику виявлено несправність (наприклад, відсутній зв'язок за протоколом Fibra), у застосунку Ajax у лівому верхньому кутку іконки пристрою відображається лічильник несправностей.

Усі несправності можна побачити у Станах датчика. Поля з несправностями будуть підсвічуватися червоним кольором.











Несправність відображається, якщо:





- Температура датчика виходить за допустимі межі.
- Відкрито корпус датчика (спрацювання тампера).
- Відсутній зв'язок із хабом за протоколом Fibra.
- Сенсор відчинення несправний. Виявлення магнітного маскування вимкнено.
- Акселерометр несправний.
- Сенсор маскування несправний.

Іконки

Іконки відображають статус і станів Superior DoorProtect G2 Fibra. Поблизу їх

Іконки відображають деякі зі станів Superior DoorProtect G3 Fibra. Побачити їх можна в застосунку Ajax на вкладці **Пристрої** .

Іконка	Значення
	Рівень сигналу Fibra – відображає рівень сигналу між хабом і датчиком. Дізнатися більше
	Датчик працює в режимі Завжди активний . Дізнатися більше
	Увімкнено затримку на вхід та/або вихід. Дізнатися більше
	DoorProtect G3 Fibra працюватиме в разі ввімкнення Нічного режиму . Дізнатися більше
	Сенсор відчинення Superior DoorProtect G3 Fibra виявив відчинення. Іконка відображається незалежно від режиму охорони.
	Зовнішній контакт датчика (сторонній дротовий датчик) виявив відчинення. Іконка відображається незалежно від режиму охорони.
	Від'єднано датчик ролета.
	Виявлено маскування датчика.
	Необхідне калібрування сенсора магнітного маскування.
	DoorProtect G3 Fibra примусово вимкнено. Дізнатися більше
	Сповіщення про тривоги тампера датчика примусово вимкнені. Дізнатися більше
	DoorProtect G3 Fibra вимкнено через перевищення кількості тривог.

	<u>Дізнатися більше</u>
	DoorProtect G3 Fibra вимкнено до першого зняття системи з охорони. <u>Дізнатися більше</u>
	У Superior DoorProtect G3 Fibra вимкнено події про спрацьовування тампера. <u>Дізнатися більше</u>
	Пристрій не було перенесено на новий хаб. <u>Дізнатися більше</u>

Стани

Стани містять інформацію про пристрій та його робочі параметри. Про стани Superior DoorProtect G3 Fibra можна дізнатися в застосунку Ajax:

1. Перейдіть у вкладку **Пристрої** .
2. Виберіть **Superior DoorProtect G3 Fibra** у переліку.

Параметр	Значення
Несправність	Натискання на  відкриває список несправностей датчика. Поле з'являється лише якщо виявлено несправність.
Необхідне калібрування сенсора магнітного маскування	Необхідно провести калібрування сенсора магнітного маскування. Калібрування необхідне для коректної роботи пристрою, а також миттєвого виявлення спроб використовувати сторонні магніти для маскування системи.

	<p><u>Дізнатися більше</u></p>
Температура	<p>Температура датчика.</p> <p>Допустима похибка між значенням у застосунку і температурою приміщення – 2°C.</p> <p>Значення оновлюється, щойно датчик фіксує зміну температури хоча б на 1°C.</p> <p>Ви можете налаштувати сценарій за температурою для керування пристроями автоматизації.</p> <p><u>Дізнатися більше</u></p>
Рівень сигналу Fibra	<p>Рівень сигналу між хабом та Superior DoorProtect G3 Fibra. Рекомендоване значення: 2–3 поділки.</p> <p>Fibra – дротова технологія, протокол для передавання подій і тривоги.</p> <p><u>Дізнатися більше</u></p>
З'єднання за каналом Fibra	<p>Стан з'єднання між хабом і датчиком:</p> <ul style="list-style-type: none"> • У мережі – датчик на зв'язку з хабом. • Не в мережі – датчик втратив зв'язок з хабом. Перевірте під'єднання датчика до хаба.
Напруга на лінії	<p>Значення напруги на лінії Fibra, до якої під'єднано датчик.</p>
	<p>Стан тампера, що реагує на спробу відірвати пристрій від поверхні або порушити цілісність корпусу:</p> <ul style="list-style-type: none"> • Відкрито передню частину корпусу – передня панель корпусу відкрита. • Захищено – датчик встановлений в

Корпус	<p>Зачинено – датчик встановлений в кріпильну панель. Нормальний стан корпусу.</p> <ul style="list-style-type: none">● Знято з кріплення – датчик знято з кріпильної панелі.● Знято з кріплення та відкрито передню частину – датчик знято з кріпильної панелі, передня панель корпусу відкрита. <p><u>Дізнатися більше</u></p>
Сенсор відчинення	<p>Стан сенсора відчинення:</p> <ul style="list-style-type: none">● Вимкнено – сенсор вимкнено.● Відкрито – сенсор перебуває у відкритому стані.● Закрито – сенсор перебуває у закритому стані.
Зовнішній контакт	<p>Стан стороннього датчика, під'єданого до Superior DoorProtect G3 Fibra:</p> <ul style="list-style-type: none">● Вимкнено – зовнішній контакт вимкнено (опція вимкнена у застосунку).● Відкрито – зовнішній контакт під'єднаний і перебуває у відкритому стані.● Закрито – зовнішній контакт під'єднаний і перебуває у закритому стані.
Сенсор удару	<p>Показує, чи є активним сенсор удару:</p> <ul style="list-style-type: none">● Увімкнено – сенсор удару увімкнено.● Вимкнено – сенсор удару вимкнено.
Сенсор нахилу	<p>Показує, чи є активним сенсор нахилу:</p> <ul style="list-style-type: none">● Увімкнено – сенсор нахилу увімкнено.

Сенсор нахилу	<ul style="list-style-type: none">● Вимкнено – сенсор нахилу вимкнено.
Виявлення магнітного маскування	<p>Показує статус функції виявлення магнітного маскування:</p> <ul style="list-style-type: none">● Увімкнено – функцію увімкнено.● Вимкнено – функцію вимкнено.● Тривога – виявлено магнітне маскування.
Завжди активний	<p>Якщо опцію увімкнено, датчик завжди працює в режимі охорони й повідомляє про відчинення та зачинення дверей або вікна, де його встановлено, удар та зміну кута нахилу.</p> <p><u>Дізнатися більше</u></p>
Примусове вимкнення	<p>Показує стан налаштування примусового вимкнення пристрою:</p> <ul style="list-style-type: none">● Ні – пристрій працює у звичайному режимі.● Тільки корпус – адміністратор хаба вимкнув сповіщення про тривогу тампера.● Повністю – датчик повністю виключений з роботи системи. Пристрій не виконує команди системи та не сповіщає про тривоги й інші події.● За кількістю тривог – пристрій автоматично вимкнено після перевищення кількості тривог. Кількість тривог для <u>автоматичного вимкнення пристроїв</u> задається в налаштуваннях хаба у PRO-застосунку Ajax. <p><u>Дізнатися більше</u></p>
	<p>Показує статус налаштування вимкнення пристрою до зв'язу з охороною:</p>

пристрою до зняття з охорони.

Вимкнення до зняття з охорони

- **Ні** – пристрій працює у звичайному режимі.
- **Тільки корпус** – сповіщення про тривогу тампера вимкнено до першого зняття з охорони.
- **Повністю** – датчик повністю виключений з роботи системи до першого зняття з охорони. Пристрій не виконує команди системи та не сповіщає про тривоги й інші події.

[Дізнатися більше](#)

Реакція на тривоги

Режим роботи

Показує, як датчик реагуватиме на тривогу:

- **Миттєва тривога** – пристрій в режимі охорони здійме тривогу, щойно зафіксує вторгнення.
- **Вхід/Вихід** – якщо встановлено затримку, пристрій в режимі охорони запускає зворотний відлік і не здіймає тривогу до його завершення.
- **Наслідуючий** – датчик наслідуює затримки від пристроїв типу Вхід/Вихід. Але якщо датчик, який наслідуює, самостійно зафіксує вторгнення, він одразу здійме тривогу.

Затримка на вхід, с

Затримка на вхід (затримка увімкнення тривоги) – час, який має користувач, щоб зняти систему з охорони після входу в зону під охороною.

[Дізнатися більше](#)

Затримка на вихід, с

Затримка на вихід (затримка увімкнення охорони) – час, який має користувач для виходу із зони під охороною після ввімкнення режиму охорони.

	<u>Дізнатися більше</u>
Охороняти в нічному режимі	Коли ввімкнено, датчик переходить у стан охорони під час активації Нічного режиму .
Затримка на вхід в Нічному режимі, с	Час затримки на вхід в Нічному режимі . Затримка на вхід (затримка увімкнення тривоги) – час, який має користувач на вимкнення режиму охорони системи після входу до приміщення. <u>Дізнатися більше</u>
Затримка на вихід в Нічному режимі, с	Час затримки на вихід в Нічному режимі . Затримка на вихід (затримка увімкнення тривоги) – час, який має користувач для виходу з приміщення після ввімкнення режиму охорони. <u>Дізнатися більше</u>
Прошивка	Версія прошивки датчика.
Ідентифікатор	Ідентифікатор датчика. Також доступний на QR-коді на корпусі датчика і коробці.
Пристрій №	Номер пристрою. Цей номер буде передано на ПЦС у разі тривоги чи події.
Лінія №	Номер лінії хаба, до якої під'єднано пристрій. Відображається за умови під'єднання датчика за топологією Промінь .
Кільце №	Номер кільця хаба, до якого під'єднано пристрій. Відображається за умови під'єднання датчика за топологією Кільце .

Налаштування

Щоб змінити налаштування датчика Superior DoorProtect G3 Fibra, в застосунку Ajax:

1. Перейдіть у вкладку **Пристрої** .

2. Виберіть **Superior DoorProtect G3 Fibra** у списку.

3. Перейдіть у **Налаштування**, натиснувши на іконку шестерні .

4. Встановіть потрібні параметри.

5. Натисніть **Назад**, щоб зберегти нові налаштування.

Налаштування	Значення
Ім'я	<p>Ім'я датчика. Відображається у списку пристроїв хаба, тексті SMS і сповіщень у стрічці подій.</p> <p>Щоб змінити ім'я датчика, натисніть на текстове поле.</p> <p>Ім'я може містити до 12 символів кирилицею або до 24 латиницею.</p>
Кімната	<p>Вибір віртуальної кімнати, до якої приписано Superior DoorProtect G3 Fibra.</p> <p>Назва кімнати відображається у тексті SMS та сповіщень у стрічці подій.</p>
LED-індикація тривоги	<p>Коли опцію вимкнено, світлодіодний індикатор датчика не сповіщає про тривоги та спрацювання тампера.</p>
Сенсор відчинення	<p>Якщо опцію ввімкнено, сенсор відчинення Superior DoorProtect G3 Fibra реагує на відчинення та зачинення.</p> <p>Якщо опцію вимкнено, функція Виявлення магнітного маскування недоступна.</p>
Зовнішній контакт	<p>Якщо опцію ввімкнено, Superior DoorProtect G3 Fibra реєструє тривоги зовнішнього датчика.</p>
	<p>Якщо опцію увімкнено, датчик постійно перебуває в режимі охорони.</p> <p>Це означає, що датчик постійно реагуватиме</p>

Завжди активний	<p>на відчинення/удар/нахил та активуватиме тривогу незалежно від режиму охорони системи.</p> <p><u>Дізнатися більше</u></p>
Тип зовнішнього контакту	<p>Вибір типу стороннього дротового датчика, під'єданого до клем Superior DoorProtect G3 Fibra:</p> <ul style="list-style-type: none"> • Зовнішній контакт – будь-який сторонній датчик з типом контакту НЗ (нормально закритий). • Датчик ролета – датчик руху ролета.
Час до тривоги, с	<p>Час, за який має нараховуватися задана кількість імпульсів: від 5 до 30 секунд.</p> <p>Відраховується після першого імпульсу під'єданого до Superior DoorProtect G3 Fibra датчика ролета.</p> <p>Налаштування зображується, якщо вибрано тип зовнішнього контакту Датчик ролета.</p>
Імпульсів до тривоги	<p>Кількість імпульсів під'єданого до Superior DoorProtect G3 Fibra датчика ролета, потрібних для активації тривоги: від 2 до 7.</p> <p>Налаштування зображується, якщо вибрано тип зовнішнього контакту Датчик ролета.</p>
Сенсор удару	<p>Коли опцію увімкнено, датчик виявляє удари.</p>
	<p>Рівень чутливості сенсора удару. Вибір залежить від типу об'єкта, наявності ймовірних джерел хибних тривог і особливостей зони, що охороняється:</p> <ul style="list-style-type: none"> • Низька – у зоні, що охороняється, є ймовірні джерела хибних тривог. Наприклад, вібрація від вантажних машин, що проїжджають повз.

Чутливість	<ul style="list-style-type: none"> • Середня (за початкових налаштувань) – рекомендоване значення, підходить для більшості об'єктів. Не змінюйте його, якщо датчик працює коректно. • Висока – у зоні, що охороняється, немає перешкод, важлива максимальна дальність виявлення і швидкість виявлення тривоги. <p>Перш ніж вибрати рівень чутливості, проведіть ТЕСТ ЗОНИ ВІЯВЛЕННЯ. Якщо під час тесту датчик не реагує на удари у 5 випадках з 5, чутливість потрібно збільшити.</p>
Ігнорувати одиночний удар	Коли опцію увімкнено, тривога активується тільки якщо сенсор виявив більше одного удару.Що таке затримка на вихід
Сенсор нахилу	Коли опцію увімкнено, датчик визначає зміну кута нахилу.
Нахил	Вибір початкового значення кута нахилу датчика. Сенсор виявляє тривогу, якщо значення кута нахилу змінюється.
Час нахилу до спрацювання	Час від моменту нахилу датчика до активації тривоги: від 1 секунди до 1 хвилини.
Виявлення магнітного маскування	<p>Коли опцію увімкнено, датчик виявляє магнітне маскування.</p> <p>Налаштування з'являється, якщо ввімкнено Сенсор відчинення.</p>
Чутливість до маскування	<p>Рівень чутливості сенсора маскування. Вибір залежить від наявності ймовірних джерел хибних тривог і особливостей зони, що охороняється:</p> <ul style="list-style-type: none"> • Низька. • Середня (за початкових налаштувань). • Висока. <p>Якщо датчик встановлено на двері з дотягувачем, не рекомендується Високий</p>

рівень чутливості до маскуванню.

Виявляти маскуванню

Вибір, коли пристрій виявляє магнітне маскуванню:

- **Постійно** — якщо вибрано, магнітне маскуванню буде відображатись як несправність незалежно від режиму охорони пристрою.
- **Лише під охороною** — якщо вибрано, система здійме тривогу в разі спроби магнітного маскуванню, тільки коли пристрій під охороною.



Налаштування доступне, якщо датчик під'єднаний до хабів із версією прошивки OS Malevich 2.19 і вище.

Активувати сирену

Якщо відчинено двері чи вікно

Якщо опцію ввімкнено, **підключені до системи сирени** активуються в разі відчинення дверей або вікна.

Якщо відкрито зовнішній контакт

Якщо опцію ввімкнено, **підключені до системи сирени** активуються за тривоною зовнішнього датчика.

Налаштування з'являється, якщо тип зовнішнього контакту — **Зовнішній контакт**.

Якщо спрацював датчик ролета

Якщо опцію ввімкнено, **підключені до системи сирени** активуються за тривоною зовнішнього датчика.

Налаштування з'являється, якщо тип зовнішнього контакту — **Датчик ролета**.

Якщо опцію ввімкнено, **підключені до системи сирени** активуються за тривоною

Якщо від'єднано датчик ролета	зовнішнього датчика. Налаштування з'являється, якщо тип зовнішнього контакту — Датчик ролета .
Якщо зафіксовано удар	Якщо опцію ввімкнено, підключені до системи <u>сирени</u> активуються, якщо датчик фіксує удар.
Якщо зафіксовано нахил	Якщо опцію ввімкнено, підключені до системи <u>сирени</u> активуються, якщо датчик фіксує зміну кута нахилу.
Якщо зафіксовано магнітне маскування	Якщо опцію ввімкнено, підключені до системи <u>сирени</u> активуються в разі спроби магнітного маскування.
Сповіщення про відчинення	Якщо опцію ввімкнено і система не в режимі охорони, в разі відчинення датчик сповіщає про тривогу звуковим сигналом <u>сирен</u> . <u>Дізнатися більше</u>

Реакція на тривоги

Режим роботи	<p>Виберіть, як пристрій реагуватиме на тривогу:</p> <ul style="list-style-type: none"> ● Миттєва тривога — пристрій в режимі охорони охороною знімає тривогу, щойно зафіксує вторгнення. ● Вхід/Вихід — якщо встановлено затримку, пристрій в режимі охорони запускає зворотний відлік і не знімає тривогу до його завершення. ● Наслідуючий — датчик наслідуює затримки від пристроїв типу Вхід/Вихід. Але якщо датчик, який наслідуює, самостійно зафіксує вторгнення, він одразу знімає тривогу.
	<p>Вибір часу затримки на вхід: від 5 до 120 секунд.</p> <p>Затримка на вхід (затримка увімкнення тривоги) — час, який має користувач на</p>

Затримка на вхід, с	<p>вимкнення режиму охорони системи після входу до приміщення.</p> <p><u>Дізнатися більше</u></p>
Затримка на вихід, с	<p>Вибір часу затримки на вихід: від 5 до 120 секунд.</p> <p>Затримка на вихід (затримка увімкнення тривоги) — час, який має користувач для виходу з приміщення після ввімкнення режиму охорони.</p> <p><u>Дізнатися більше</u></p>
Охороняти в нічному режимі	<p>Якщо опцію ввімкнено, датчик переходитиме в режим охорони у разі використання Нічного режиму.</p> <p><u>Дізнатися більше</u></p>
Затримка на вхід в Нічному режимі, с	<p>Час затримки на вхід в Нічному режимі.</p> <p>Затримка на вхід (затримка увімкнення тривоги) — це час, протягом якого можна вимкнути режим охорони після входу до приміщення.</p> <p><u>Дізнатися більше</u></p>
Затримка на вихід в Нічному режимі, с	<p>Час затримки на вихід в Нічному режимі.</p> <p>Затримка на вихід (затримка увімкнення тривоги) — це час, протягом якого можна вийти з приміщення після ввімкнення режиму охорони.</p> <p><u>Дізнатися більше</u></p>
Тест рівня сигналу Fibra	<p>Переводить датчик у режим тестування рівня сигналу Fibra.</p> <p>Тест дозволяє перевірити рівень сигналу між хабом і датчиком за дротовим протоколом</p>

Тест рівня сигналу Fibra	<p>передавання даних Fibra, щоб визначити оптимальне місце встановлення.</p> <p><u>Дізнатися більше</u></p>
Тест зони виявлення	<p>Переводить датчик у режим тесту зони виявлення.</p> <p>За допомогою тесту можна перевірити реакцію датчика на відчинення та зачинення дверей або вікна, удар та зміну кута нахилу та визначити оптимальне місце встановлення.</p> <p><u>Дізнатися більше</u></p>
Калібрування сенсора маскування	<p>Запускає калібрування сенсора маскування для коректної роботи пристрою, а також миттєвого виявлення спроб використовувати сторонні магніти для маскування датчика.</p> <p><u>Дізнатися більше</u></p>
Діагностика пристрою	<p>Запускає тестування працездатності датчика.</p> <div data-bbox="831 1192 1448 1415" style="border: 1px solid #ccc; border-radius: 10px; padding: 10px;"><p> Тестування доступне, якщо датчик під'єднаний до хабів із версією прошивки OS Malevich 2.19 і вище.</p></div> <p><u>Дізнатися більше</u></p>
Інструкція користувача	<p>Відкриває інструкцію з використання датчика Superior DoorProtect G3 Fibra в застосунку Ajax.</p>
	<p>Дозволяє користувачеві вимкнути датчик, не видаляючи його з системи.</p> <p>Доступні три опції:</p> <ul style="list-style-type: none">• Ні – датчик працює у звичайному режимі та передає всі події.

<p>Примусове вимкнення</p>	<ul style="list-style-type: none"> ● Повністю – датчик не виконуватиме команди системи та не братиме участь у сценаріях автоматизації, а система ігноруватиме тривоги та інші сповіщення пристрою. ● Тільки корпус – система ігноруватиме лише сповіщення про спрацювання тампера пристрою. <p><u>Дізнатися більше</u></p> <p>Система також може автоматично вимикати пристрої після перевищення заданої кількості тривог або після завершення часу відновлення.</p> <p><u>Дізнатися більше</u></p>
<p>Вимкнення до зняття з охорони</p>	<p>Дозволяє користувачеві вимкнути датчик до зняття з охорони.</p> <p>Доступні три опції:</p> <ul style="list-style-type: none"> ● Ні – пристрій працює у звичайному режимі. ● Тільки корпус – сповіщення про тривогу тампера вимкнено до першого зняття з охорони. ● Повністю – пристрій повністю виключений з роботи системи до першого зняття з охорони. Пристрій не виконує команди системи та не сповіщає про тривоги й інші події. <p><u>Дізнатися більше</u></p>
<p>Видалити пристрій</p>	<p>Відв'язує датчик від хаба та видаляє його налаштування.</p>

Як налаштувати сповіщення про відчинення

Сповіщення про відчинення — це звуковий сигнал про спрацювання датчиків відчинення, коли систему знято з охорони. Функцією користуються, наприклад, у магазинах, щоб сповістити співробітників, що хтось увійшов до приміщення.

Налаштування сповіщень відбувається у два етапи: налаштування сирен і налаштування датчиків відчинення.



Як налаштувати датчик

Як налаштувати сирену для сповіщень про відчинення

Як запустити калібрування сенсора маскування

Калібрування сенсора маскування необхідне для коректної роботи пристрою, а також миттєвого виявлення спроб задіяти сторонні магніти для маскування системи. Калібрування потрібно проводити одразу після додавання датчика в систему або якщо змінили місце встановлення.

Щоб запустити калібрування сенсора маскування, в застосунку Ajax:

1. Перейдіть до меню **Пристрої** .
2. Виберіть датчик Superior DoorProtect G3 Fibra.
3. Перейдіть до калібрування, натиснувши на іконку  навпроти стану **Необхідне калібрування сенсора магнітного маскування**.



Щоб розпочати калібрування, переконайтеся, що контакт сенсора відчинення перебуває в закритому стані і поруч немає сторонніх магнітів.

Якщо іконка  недоступна, в застосунку Ajax:

1. Перейдіть до меню **Пристрої** .

2. Виберіть датчик Superior DoorProtect G3 Fibra.
3. Перейдіть до його **Налаштувань**, натиснувши на іконку шестерні .
4. Перейдіть до меню **Калібрування сенсора маскування**.
5. Натисніть **Почати**.
6. Якщо калібрування вдало, натисніть **Закрити**, щоб повернутись до налаштувань. Якщо не вдалося калібрувати пристрій, перевірте коректність встановлення та чи перебуває контакт сенсора відчинення в закритому стані. Натисніть **Перезапустити**.

Як запустити діагностику пристрою

Діагностика пристрою дає змогу перевірити, чи коректно працюють усі вбудовані сенсори датчика. Під час тестування система перевіряє сенсор відчинення, акселерометр, а також сенсор магнітного маскування.

Щоб запустити діагностику пристрою, в застосунку Ajax:

1. Перейдіть до меню **Пристрої** .
2. Виберіть датчик Superior DoorProtect G3 Fibra зі списку.
3. Натисніть на іконку шестерні , щоб перейти в **Налаштування**.
4. Перейдіть до меню **Діагностика пристрою**.



Перед тим як розпочати діагностику пристрою, переконайтеся, що зняли систему з охорони і вона не виконує інший тест.

5. Натисніть **Почати**.
6. Якщо діагностика пристрою пройшла вдало, натисніть **Готово**, щоб повернутися до налаштувань. Якщо деякі сенсори несправні, рекомендуємо звернутися до сервісного центру.



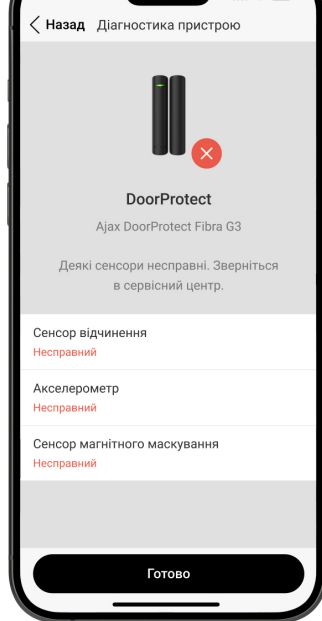

Користувачі та ПЦС отримують відповідне сповіщення про результат тестування після його завершення.

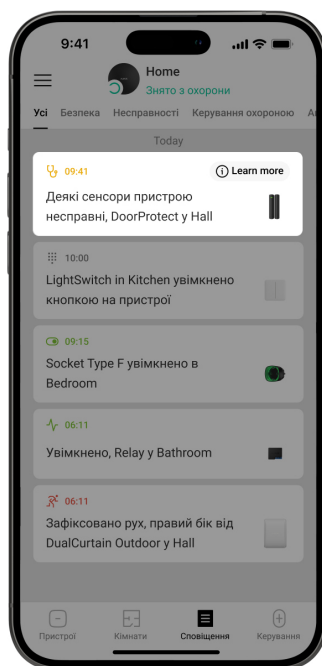
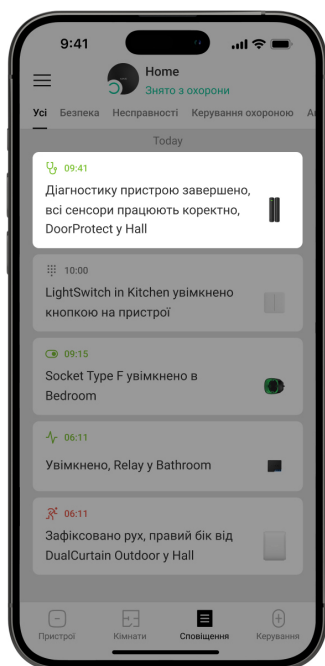

Індикація

Індикація	Подія	Примітка
Світиться зеленим 1 секунду.	Вмикання датчика.	Датчик вмикається в разі подання живлення з хаба.
Світиться кілька секунд, доки датчик не під'єднається до хаба.	Датчик під'єднано на хаб.	

датчик не під'єднається до хаба.	датчик додано на хаб.	
Світиться зеленим 1 секунду.	Тривога / спрацювання тампера.	
Повільно засвічується – повільно згасає (після тривоги або спрацювання тампера).	Низька напруга на лінії.	Низькою вважають напругу 7 В і нижче. Перевірте дротове під'єднання датчика.
Світиться зеленим 1 секунду.	Виявлення маскування.	Датчик сигналізує про маскування навіть якщо LED-індикацію тривоги вимкнено.
Індикатор швидко блискає два рази.	Калібрування сенсора маскування проведено успішно.	

Обслуговування

Регулярно перевіряйте працездатність датчика. Очищайте його корпус від пилу, павутиння та інших забруднень у міру їх появи. Використовуйте м'яку суху серветку, придатну для догляду за технікою.

Не використовуйте для очищення датчика речовини, що містять спирт, ацетон, бензин та інші активні розчинники.

Технічні характеристики

[Всі технічні характеристики](#)

[Відповідність стандартам](#)

Гарантія

Гарантія на продукцію товариства з обмеженою відповідальністю «Аджакс Системс Манюфекчурінг» діє 2 роки після придбання.

Якщо пристрій працює некоректно, рекомендуємо спочатку звернутися до служби технічної підтримки: в більшості випадків технічні питання можна вирішити дистанційно.

[Гарантійні зобов'язання](#)

[Угода користувача](#)

Зв'язатися з технічною підтримкою:

- [e-mail](#)
- [Telegram](#)
- Номер телефону: **0 (800) 331 911**

Підпишіться на розсилку про безпечне життя. Без спаму

Підписатися

