

ЦВЕТНОЙ ВИДЕОДОМОФОН

PoliceCam PC-446R0



РУКОВОДСТВО ПОЛЬЗОВАТЕЛЯ

Содержание

1. Краткое введение	1
2. Функции	2
3. Описание и иллюстрации	3
4. Подготовка к установке	4
5. Установка	4
6. Подключение	7
7. Использование	10
8. Предупреждения	12
9. Устранение неисправностей	13
10. Спецификации	13

1. Краткое введение

Благодарим вас за приобретение видеодомофонной 4-х проводной системы бренда PoliceCam. Это отличный выбор для обеспечения безопасности жилища. Система использует передовые технологии и новейшие микросхемы, которые обеспечивают стабильную работу на больших расстояниях.

Система имеет функции, такие как: видео телефон, наблюдение, управление электрозамком, фотографирование посетителя, интерком и т.д.

Система многофункциональна, а именно, позволяет осуществить несколько конфигураций подключения, такие, как одна камера на один монитор, один-два, два-два, два-один, один-три. Любой пользователь сможет успешно адаптировать систему под конкретные требования помещений.

Видеодомофон имеет современный дизайн, изящные линии корпуса, очень компактен и украсит собой любой дом, квартиру, офис.

Гибкий функционал домофона легко настраивается пользователем. Это идеальная домофонная система для квартиры, дачи, офиса, помещений а также отличный подарок для друзей.

Ради вашей безопасности пользуйтесь видео домофонными системами, это сделает вашу жизнь безопасной и легкой!



2. Функции

Функциональность

Поддержка фотографирования посетителя, возможность хранения 20 изображений и автоматическая их перезапись, автоматический переход в режим энергосбережения.

Безопасность

Открытие двери: чтобы избежать случайного нажатия кнопки разблокировки дверей, функция доступна только при включенном мониторе, что обеспечивает безопасность вашего дома.

Экран монитора высокого разрешения

Используется 4.3" TFT LCD цветной экран высокого разрешения. Разрешение 480 × RGB × 272. Изображение чистое, с естественными цветами и стабильное.

Несколько вариантов схемы подключения

Система поддерживает несколько вариантов конфигурации подключения. Один домофон – одна вызывная видеопанель, 2 домофона - одна вызывная панель, один домофон – 2 вызывные панели, два домофона – две вызывные панели. Все зависит от желания хозяина и особенностей здания.

Удобство установки

Очень простой монтаж и легкое обслуживание.

3. Описание и иллюстрации

1. Монитор

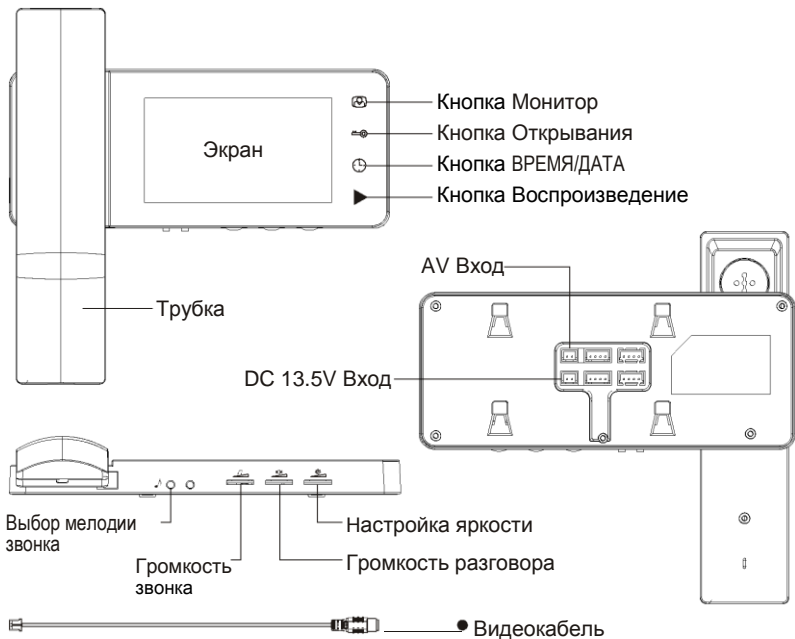

2. Вызывная панель

ИК подсветка позволяет видеть посетителя при недостаточном освещении

Динамик

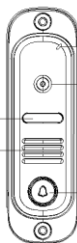

Микрофон для связи с монитором домофона

Объектив камеры передает изображение посетителя на экран

Кнопка вызова - при нажатии на эту кнопку посетителем, его изображение появится на экране, звучит сигнал вызова

4. Подготовка к установке

Комплектация

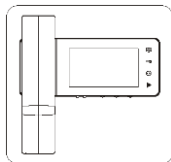

Монитор домофона

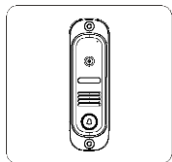

Видеопанель

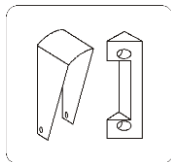

Фурнитура для
видеопанели

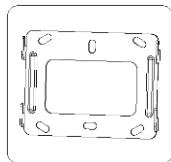

Кронштейн монитора



Инструкция

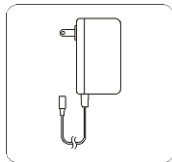

Адаптер питания



Кабели

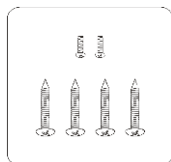

Шурупы

5. Установка

1. Схема подключения

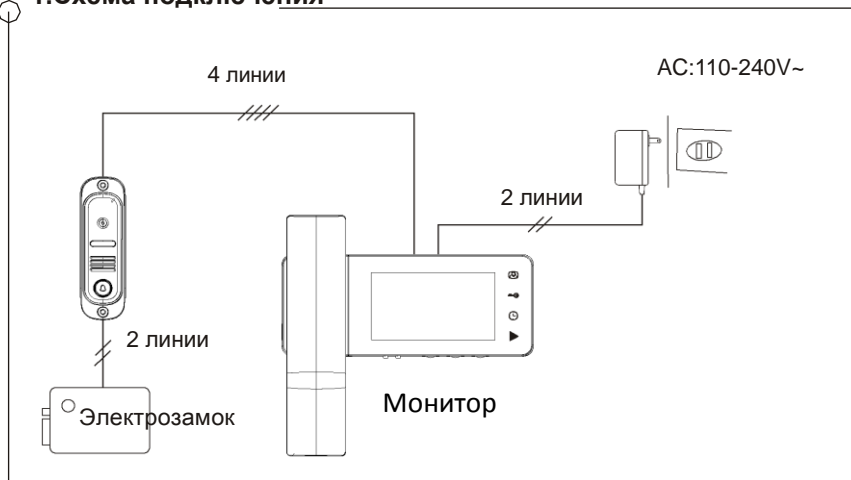

2. Установка монитора

Оптимальная высота установки монитора:
145 - 160 см (от пола до центра экрана). Все
данные приблизительны.

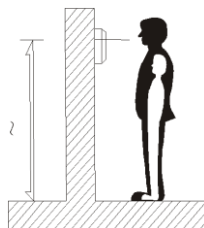

※ Пожалуйста выполните следующие действия перед установкой:

1. Двумя шурупами зафиксируйте кронштейн на стене и на него установите монитор

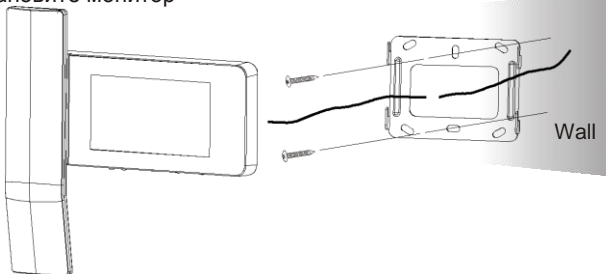

2. Наденьте монитор на кронштейн сверху вниз.

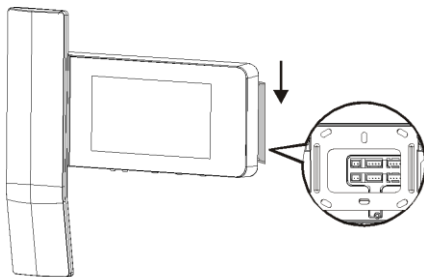

Снять монитор можно движением снизу вверх.

3. Установка видеопанели

Расположение

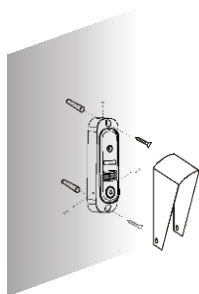
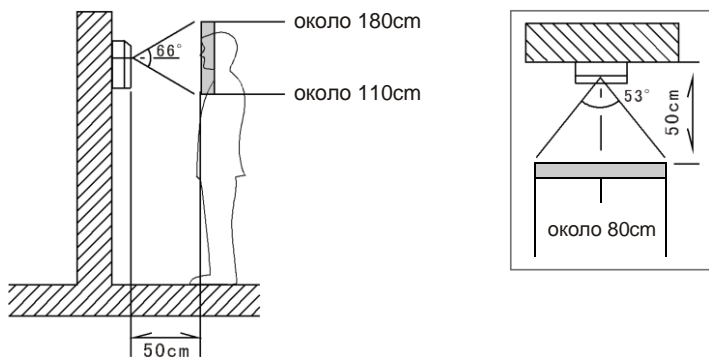

(1) Накладная установка

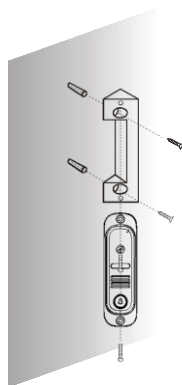

(2) Установка под углом

Обратите внимание:

- ※ Не устанавливайте камеру (панель вызова) на места под прямым солнечным светом. Если солнечный свет, или свет от другого источника находится за посетителем, вы должны установить дополнительное освещение, чтобы сделать картинку более яркой.

6. Подключение

1 монитор – 1 панель

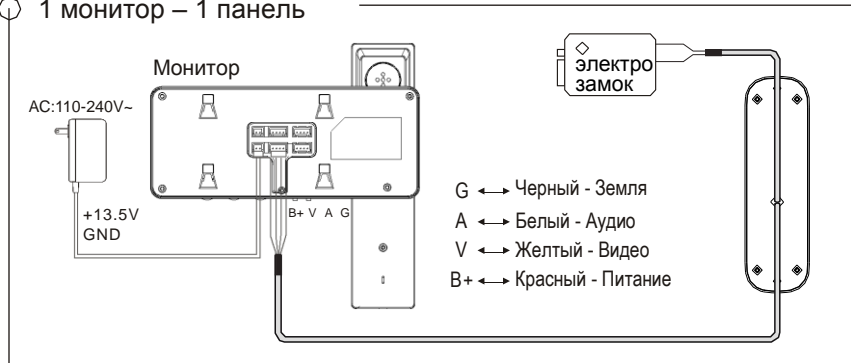

2 монитора – 1 панель

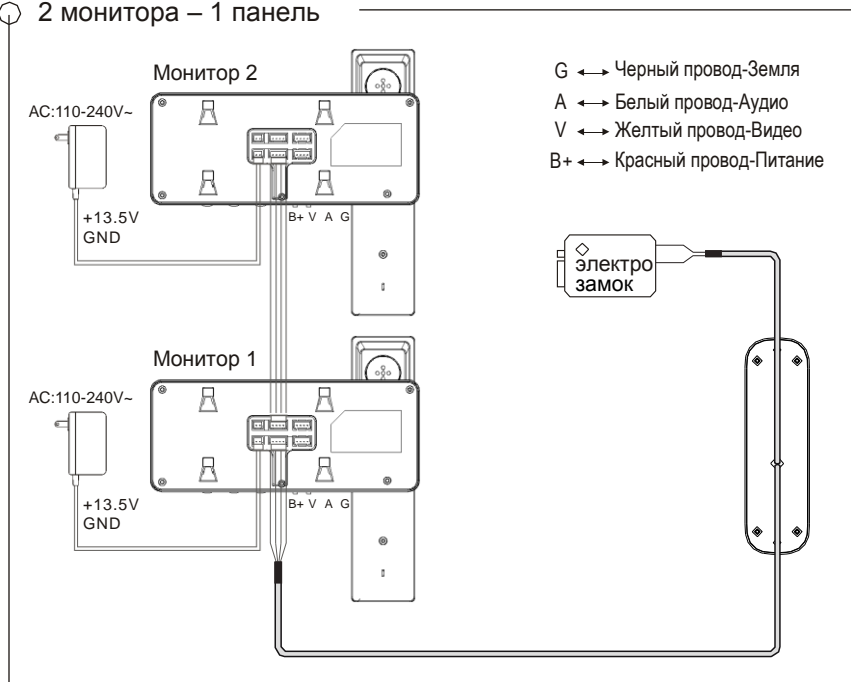

6. Подключение

1 монитор - 2 панели

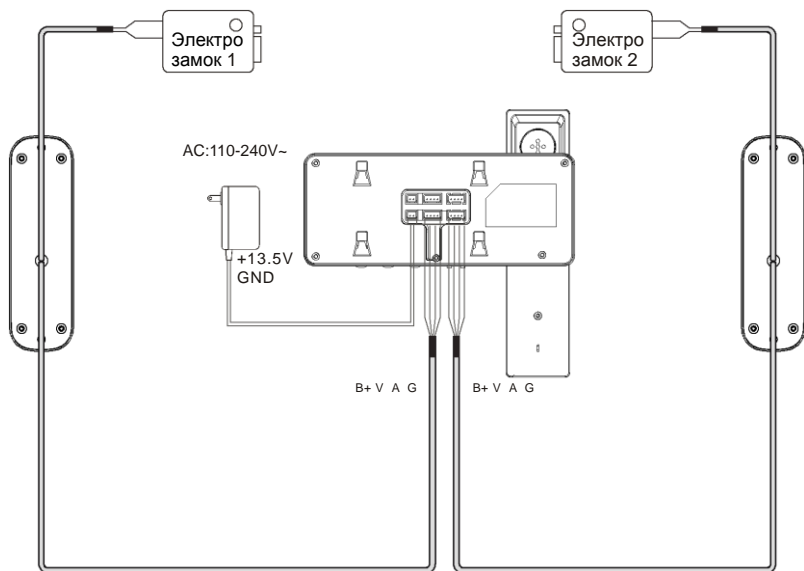

- G ↔ Черный провод-Земля
A ↔ Белый провод-Аудио
V ↔ Желтый провод-Видео
B ↔ Красный провод-Питание

Внимание

1. Перед началом монтажа отсоедините шнур питания от электросети. Подсоедините шнур питания после завершения монтажа.
2. Длина соединительных проводов между видеопанелью и монитором не должна превышать 50 м.
3. Для сохранения четкости изображения рекомендуется использовать медные провода 4x 0.75 мм².

6. Подключение

2 монитора – 2 панели

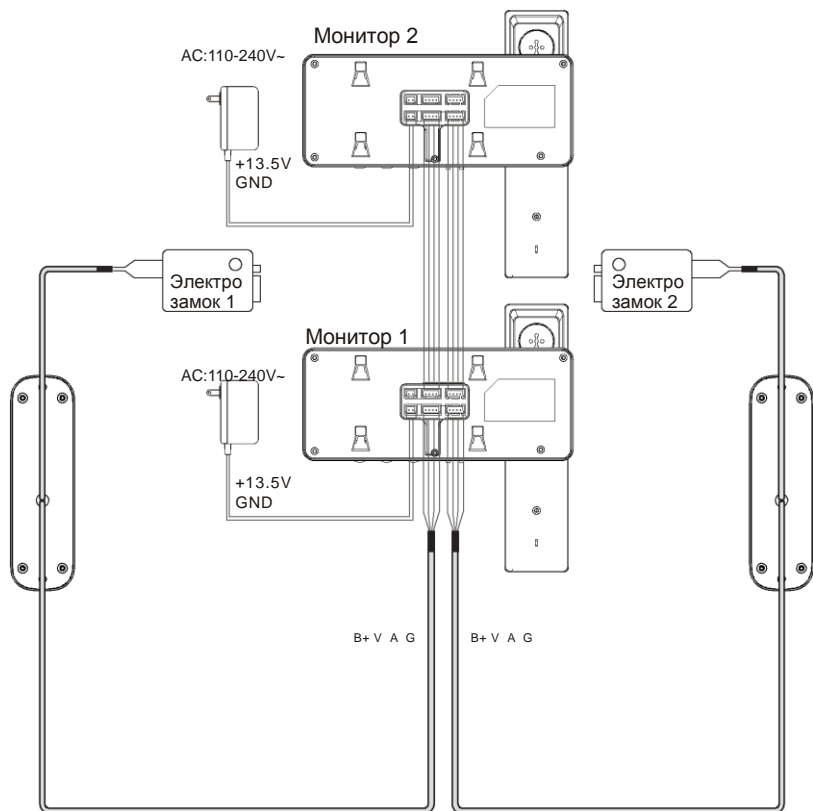

- G ◀▶ Черный провод-Земля
- A ◀▶ Белый провод-Аудио
- V ◀▶ Желтый провод-Видео
- B+ ◀▶ Красный провод-Питание

➤ **Вызов посетителем**

Посетитель нажимает кнопку вызова на вызывной панели. На мониторе звучит сигнал вызова и появляется изображение посетителя. Снимите трубку, после чего возможен разговор с посетителем. По окончании разговора положите трубку, чтобы выключить монитор. Иначе монитор выключится сам через 60 секунд. Для открытия замка нажмите кнопку ОТКРЫВАНИЕ.

➤ **Наблюдение:**

В режиме ожидания, нажмите кнопку МОНИТОР для просмотра области возле двери.

➤ **Видеонаблюдение:**

К домофону возможно подключение одной дополнительной CCTV камеры наблюдения. Для переключения на просмотр с этой камеры нажмите на кнопку МОНИТОР. Просмотр возможен максимум до 4 минут, затем домофон перейдет в режим ожидания. Во время разговора с посетителем вы так же легко сможете переключиться на просмотр с дополнительной камеры.

➤ **Выбор мелодии сигнала вызова:**

Нажмите кнопку вызова на вызывной панели или кнопку МОНИТОР на домофоне для входа в режим выбора мелодий. Нажимая кнопку ВЫБОР МЕЛОДИЙ, выберите одну из 9 мелодий. Для подтверждения выбора нажмите кнопку МОНИТОР.

➤ **Выбор языка интерфейса:**

В режиме ожидания (экран не горит), нажмите кнопку МОНИТОР, затем кнопку ВРЕМЯ/ДАТА для входа в МЕНЮ, далее снова нажимайте кнопку ВРЕМЯ/ДАТА для быстрого переключения между языками.

➤ **Установка даты и времени:**

В режиме ожидания (экран не горит), нажмите кнопку МОНИТОР затем кнопку ВРЕМЯ/ДАТА для входа в МЕНЮ. Установите последовательно значения ГОД, МЕСЯЦ, ДЕНЬ с помощью кнопок: кнопка ВОСПРОИЗВЕДЕНИЕ - для подтверждения выбора, кнопка ВРЕМЯ/ДАТА - для увеличения значения, кнопка ВЫБОР МЕЛОДИЙ - уменьшение значения. По окончании нажмите кнопку МОНИТОР для сохранения установок и выхода в режим ожидания.

➤ **Воспроизведение:**

В режиме ожидания, нажмите кнопку МОНИТОР, затем кнопку ВОСПРОИЗВЕДЕНИЕ для отображения последней картинки. Нажимая на кнопку ВРЕМЯ/ДАТА перейдите к следующему фото. Для выхода в режим ожидания нажмите кнопку МОНИТОР или выход произойдет автоматически через 60 секунд.

➤ **Удаление фотографий:**

В режиме ожидания, нажмите кнопку МОНИТОР, затем кнопку ВРЕМЯ/ДАТА для входа в МЕНЮ. Кнопка ВОСПРОИЗВЕДЕНИЕ служит для подтверждения выбора. Выберите пункт «Удалить все фото» и нажмите кнопку ВРЕМЯ/ДАТА. Все фотографии будут удалены.

➤ **Автоперезапись:**

После записи 20 фотографий, домофон начнет автоматически удалять по одной наиболее старой фотографии для записи на ее место новой.

➤ **Другие операции:**

Если изображение на мониторе чересчур светлое или темное, вы можете настроить яркость регулятором с правой стороны монитора. Так же настраивается громкость.

7. Использование

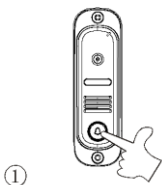

Посетитель нажимает кнопку вызова Call

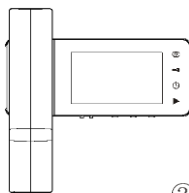

Изображение посетителя появится на экране монитора

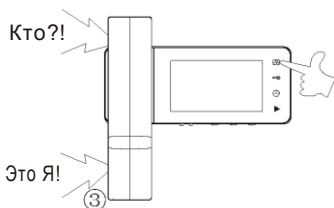

Снимите трубку для начала разговора с посетителем

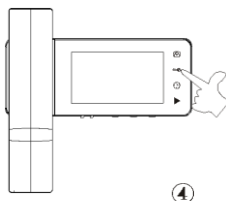

Нажмите кнопку «Открытие» для открытия двери

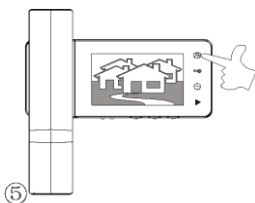

В режиме ожидания, нажмите кнопку МОНИТОР чтобы увидеть картинку снаружи

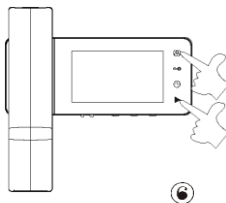

Нажмите кнопку Monitor и затем кнопку ВОСПРОИЗВЕДЕНИЕ чтобы увидеть фото посетителей

8. Предупреждения

Иллюстрации

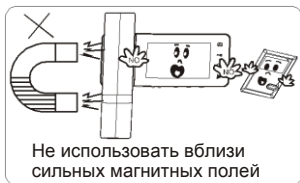

1



2



3



4



5



8



6



7



9



10

9. Устранение неисправностей

1. *Нет звука во время разговора*
 - a. Нет контакта в подключении камеры и монитора.
 - b. Регулировка громкости на нуле.
2. *Нечеткое изображение*
 - a. Настройте яркость вручную.
3. *Не открывается замок*
 - a. Произошло короткое замыкание или отсоединился провод открывания замка.
 - b. Возможно, используется слишком длинный провод или не соответствующий техническим требованиям.
4. *Некорректные дата и время*
 - a. При нестабильном питании или при отключении электричества, дата и время могут отображаться некорректно. Обеспечить стабильное питание и настроить дату и время заново.

10. Спецификации

Монитор

Питание	DC 13.5V
Мощность	Ожидание <2W; Работа 8W режим ожидания, рабочий режим
Экран	4.3" TFT цветной цифровой
Разрешение	480 × RGB × 272
Видеовход	1Vp_p
Время отключения	Просмотр: 1 минута; Разговор: 1 минута; Вызов: 1 минута; Отпирание: 5 секунд
Чувствительность	-36 ± 2dB
Рабочая температура	-15 °C ~ +50 °C
Сигнал вызова	Выбор из 9 мелодий
Размеры	191 16.9 189(мм)

Вызывная панель

Питание	DC 12V(поступает от домофона)
Мощность	Работа: <2W в рабочем режиме
Угол обзора	Диагональ: 53°
Освещение	ИК подсветка
Температура	-15 °C ~+50 °C
Размеры	43.2 × 29.3 × 140.6(мм)

Внимание:

- Во избежание травм данное оборудование должно быть надежно прикреплено к стене/основанию в строгом соответствии с инструкциями производителя.
- Отключать устройство от сети электропитания следует путем полного отсоединения вилки шнура питания, которая должна быть легко доступна в любой момент времени.
- Вилка шнура питания используется как размыкающее устройство и должна быть легко доступна в любой момент времени.
- Требуется обеспечить защиту этого изделия от попадания в него воды и других жидкостей; запрещается ставить на это изделие объекты, заполненные жидкостью, например вазы, сосуды с водой и т.п.
- Не ставьте на оборудование или вблизи него горячие предметы и источники открытого огня, например горящие свечи, ночные светильники и т.п.

Внимание:

- ※ Из-за постоянного совершенствования, в особенности дизайна, могут быть внесены изменения без предварительного уведомления.
- ※ Данное руководство предназначено только для ознакомления. Изменения в него могут быть внесены без уведомления.
- ※ Об обнаруженных неточностях, ошибках или опечатках, в руководстве, просим сообщить производителю для исправления.



**Охрана
дверей**



Склад



Детская комната

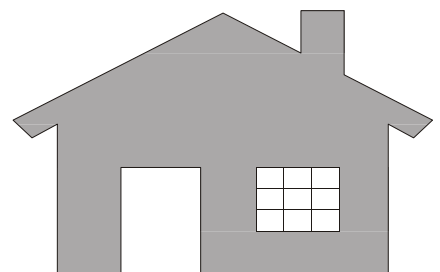

**Открытие
ворот**



Посетители



**ИК-
подсветка**



Интерком

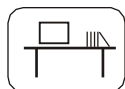

Офис