

Гарантії виробника

Підприємство-виробник гарантує роботу виробу протягом 12 місяців з моменту реалізації при дотриманні умов монтажу та експлуатації, викладених у даному керівництві. При відсутності документів, які підтверджують дату реалізації, гарантійний період вираховується від дати виготовлення.

Гарантійний ремонт не здійснюється, якщо пристрій вийшов з ладу внаслідок не дотримання вказівок, приведених в даному керівництві, наявності механічних пошкоджень, порушенні гарантійних пломб.

Свідоцтво про реалізацію

Виріб реалізовано

найменування торгової організації

Підпис _____

Дата реалізації

« ____ » _____ 201__

МП

ПРИМІТКА

- * Якщо в даній інструкції є сумнівна інформація чи та, яка потребує додаткового пояснення, ви можете зателефонувати до нашої компанії для отримання пояснень.
- * Допускаються незначні розбіжності між описом, який зазначений у даній інструкції, та справжнім пристроєм, оскільки ми постійно покращуємо та удосконалюємо всі наші продукти. Ми просимо вибачення, якщо дана інструкція не містить останні вдосконалення.
- * Більш повну інформацію дивіться на сайті **INTERCOM.UA**

Підприємство лишає за собою право вносити зміни в комплектацію виробу без попереднього повідомлення

ІНТЕРКОМ

КЕРІВНИЦТВО КОРИСТУВАЧА

4-ПРОВІДНИЙ ВІДЕОДОМОФОН З МОНІТОРОМ ВИСОКОЇ ЧІТКОСТІ ТА ФУНКЦІЄЮ ІНТЕРКОМ

ДЛЯ СИСТЕМ БЕЗПЕКИ ПРИВАТНИХ ТА КОМЕРЦІЙНИХ ПРИМІЩЕНЬ

МОДЕЛЬ ІМ-01

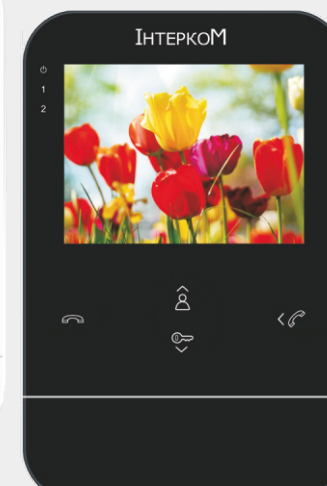
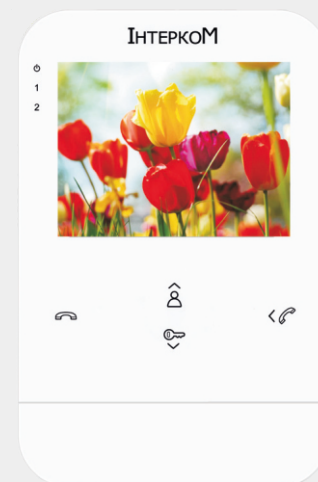

i Перед встановленням пристрою слід уважно вивчити керівництво та зберегти його для використання у майбутньому

ОБМЕЖЕННЯ ВІДПОВІДАЛЬНОСТІ

Дане керівництво користувача може містити неточності та друкарські помилки. Виробник лишає за собою право вносити зміни до інформації, яка міститься в даному документі, а також комплектації та/або загального опису виробу без попереднього повідомлення.

УМОВИ ГАРАНТІЇ

Виробник гарантує нормальне функціонування системи/виробу при дотриманні користувачем правил експлуатації системи/виробу.

Згідно умов обмеженої гарантії, гарантія на даний виріб становить 12 місяців з моменту реєстрації продажу.

Гарантійні зобов'язання дають право покупцю на гарантійний ремонт (повнення працездатності виробу) протягом зазначеного терміну, у випадках коли працездатність порушується в результаті заводського дефекту виробника, а покупцем не порушені умови зберігання, транспортування, монтажу та експлуатації виробу.

Виробник не несе гарантійних зобов'язань, а виробам не надається гарантійне обслуговування у випадках:

- * Порушення цілісності, комплектності системи/виробу;
- * Порушення правил установки та/або експлуатації системи/виробу;
- * При наявності механічних ушкоджень, слідів попадання в середину виробу сторонніх предметів, рідин, комах (живих та неживих організмів), пилу, бруду і т.п.
- * Порушення пломб, стікерів, серійних номерів виробника, нанесенні збитку в результаті навмисних руйнівних та/або помилкових/випадкових (у випадку незнання) дій користувача;
- * Сторонніх втручання та/або при виконанні ремонтних робіт самостійно або представниками інших організацій;
- * Нанесенні пошкодження невідповідності електроживлячих кабельних мереж, вимогами технічних стандартів, а також у випадках перепаду напруги чи аварії в електромережах.

Гарантійні зобов'язання виробника не включають його відповідальність за невідповідність товару особистим вимогам та побажанням покупця.

У випадку відсутності необхідних для ремонту запчастин або комплектуючих, виробник лишає за собою право заміни їх аналогічними без погіршення експлуатаційних характеристик. Погоджена з покупцем заміна товару проводиться у випадку, якщо він не може бути відремонтований. Дані гарантійні зобов'язання не поширюються на джерела живлення та з'єднувальні шнури.

ВКАЗІВКИ З БЕЗПЕКИ

Прочитайте та збережіть дану інструкцію.

Всі роботи, пов'язані із установкою даного продукту повинен виконувати кваліфікований спеціаліст.

Дотримуйтесь температурного режиму, а також використовуйте джерела живлення з належними характеристиками.

Використовуйте прилад при температурі від -10 °C до +60 °C без надмірних впливів вказаних крайніх значень.

Пристрій необхідно встановлювати на вертикальних поверхнях, не схильних до вібрацій чи ударів.

Встановіть пристрій вдалині від джерел тепла, таких як радіатори, обігрівачі та печі.

Установка пристрою поблизу пристроїв побутової електроніки, наприклад, стерео ресивер/підсилювач та телевізор допускається, якщо температура навколишнього середовища не виходить за рамки вище зазначених температур.

Не використовуйте агресивні або абразивні миючі засоби для чищення корпусу приладу. Коли бруд важко видалити, використовуйте м'який миючий засіб.

Не перенавантажуйте розетки та подовжувачі, так як це може призвести до пожежі чи ураження електричним струмом. Копіювання, дизасемблювання, зворотна компіляція та розповсюдження програмного забезпечення, яке поставляється разом з пристроєм, суворо забороняється.

ТУРБОТА ПРО НАВКОЛИШНЄ СЕРЕДОВИЩЕ



Якщо ви бачите цей символ на продукті, не викидайте продукт разом з промисловими та харчовими відходами.

Утилізація вашого електрообладнання

Будь ласка, не викидайте цей продукт разом з промисловими та харчовими відходами. В деяких країнах та регіонах, таких як Європейський Союз, створили системи для збору та утилізації електричного та електронного обладнання. Зв'яжіться з місцевими органами влади для отримання інформації щодо утилізації для вашого регіону.

АВТОРСЬКІ ПРАВА

Всі права захищені. Ніяка частина даної публікації не може бути відтворена у будь-якій формі та будь-якими засобами, переписана, перекладені на іншу мову, перероблена в будь-якій іншій формі, зберігатися в пошуковій системі або передаватися в будь-якій формі та будь-якими засобами, включаючи електронні чи механічні. Заборонений запис чи ксерокопіювання без попереднього письмового дозволу власника.

Увага: У зв'язку з постійним проведенням модернізацій та покращень функціональності обладнання, зовнішній вигляд, технічні характеристики та функціональність можуть бути змінені без попереднього повідомлення.

ТЕХНІЧНІ ХАРАКТЕРИСТИКИ

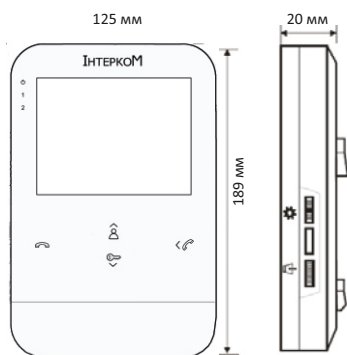

Дисплей	4" TFT ЖК-дисплей
Роздільна здатність	320X240
Меню	Не має
Стандарт	PAL/NTSC
Режим виклику	Двосторонній зв'язок
Тривалість виклику	75 с
Макс. струм в режимі очікування	200 мА
Макс. струм в робочому режимі	500 мА
Живлення	100 – 240 В
Діапазон роб. температур	-10 °С до +60 °С
Спосіб монтажу	Накладний

АКСЕСУАРИ

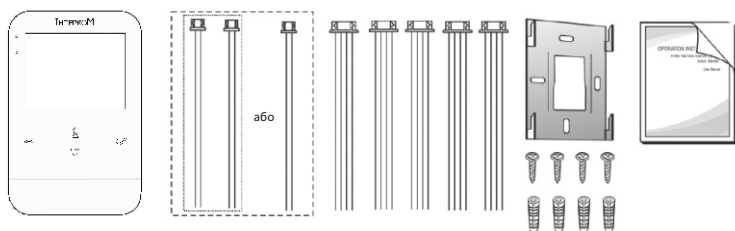

Комплектація

- Монітор 1 шт.
- Дюбелі 4 шт.
- Шурупи 4 шт.
- Кронштейн 1 шт.
- 4-х провідний шлейф 5 шт.
- 2-х провідний шлейф 1 шт. або 2 шт.
- Керівництво користувача 1 шт.
- Зовнішній штекер електроживлення (опція) 1 шт.

УСТАНОВКА МОНИТОРА

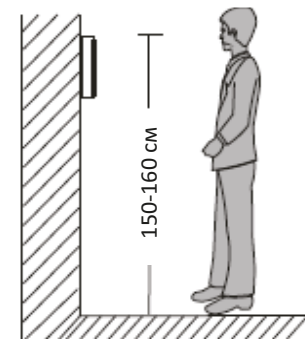

⚠ ПРИМІТКА.

- Слід встановлювати подальше від пристроїв з сильним електромагнітним випромінюванням: телевізорів, відеореєстраторів і т.п.
- Щоб уникнути ураження електричним струмом забороняється самостійно розбирати пристрій.
- Щоб уникнути пошкодження внутрішніх компонентів не допускати падіння, механічних пошкоджень та ударів.
- Виберіть найбільш зручне положення для установки монітору, так щоб він знаходився на рівні очей користувачів.
- Перед установкою вимкніть електроживлення.
- Щоб уникнути наведення зовнішніх перешкод рекомендується встановлювати пристрій на відстані не менше 30 см від блоку живлення змінного струму.
- Слід оберегти пристрій від впливу води, електромагнітних полів та агресивних речовин.

Схема установки монітора:



СХЕМА ПІДКЛЮЧЕННЯ



ПРИМІТКА. При використанні моніторів із вбудованим джерелом живлення, камера повинна житися від зовнішнього джерела живлення.

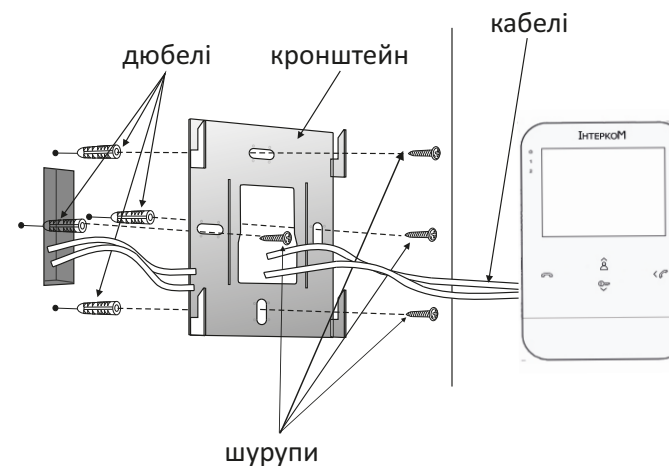
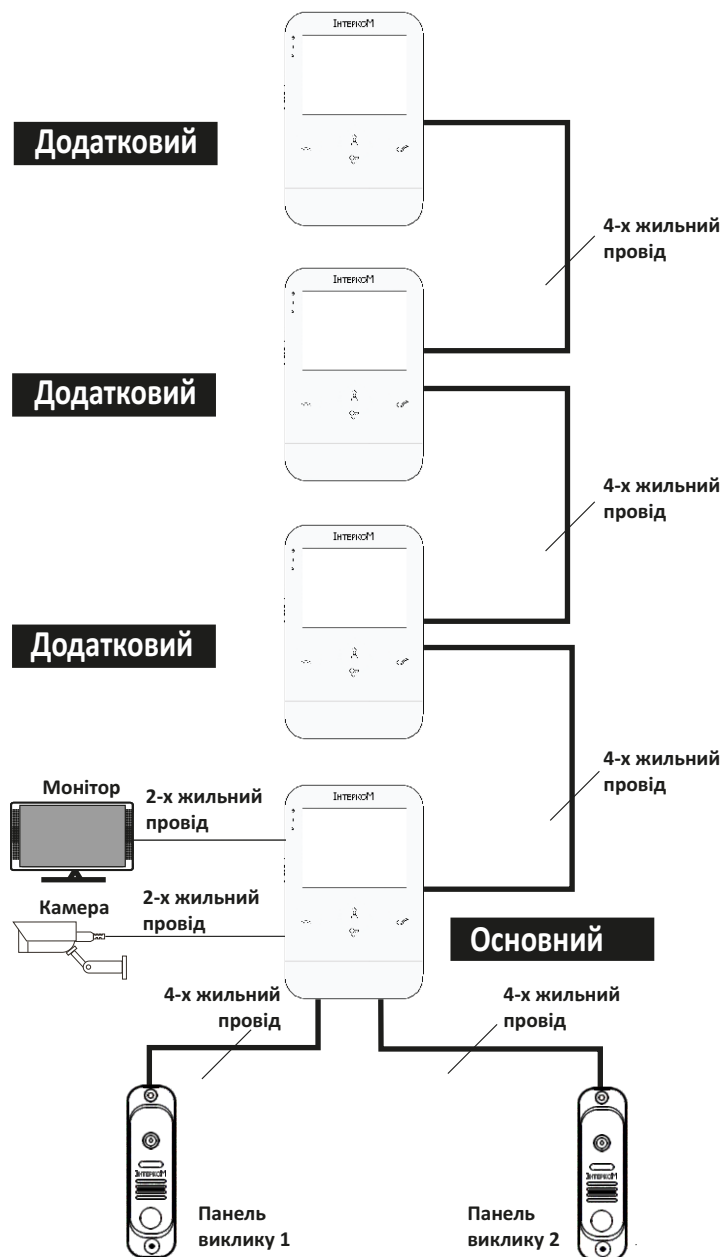

Схема 1

ВКАЗІВКИ ПО ПІДКЛЮЧЕННЮ

i Електрозамки, блоки живлення та камери до комплекту не входять. Їх слід придбати окремо.

i У стандартній комплектації система підтримує замки з нормально-відкритим режимом відмикання дверей. Це означає, що у стандартному режимі сухий контакт розімкнений, і замок знаходиться в постійно зачиненому стані. При натисканні відкриваючої кнопки сухий контакт замикається, а замок відмикається.

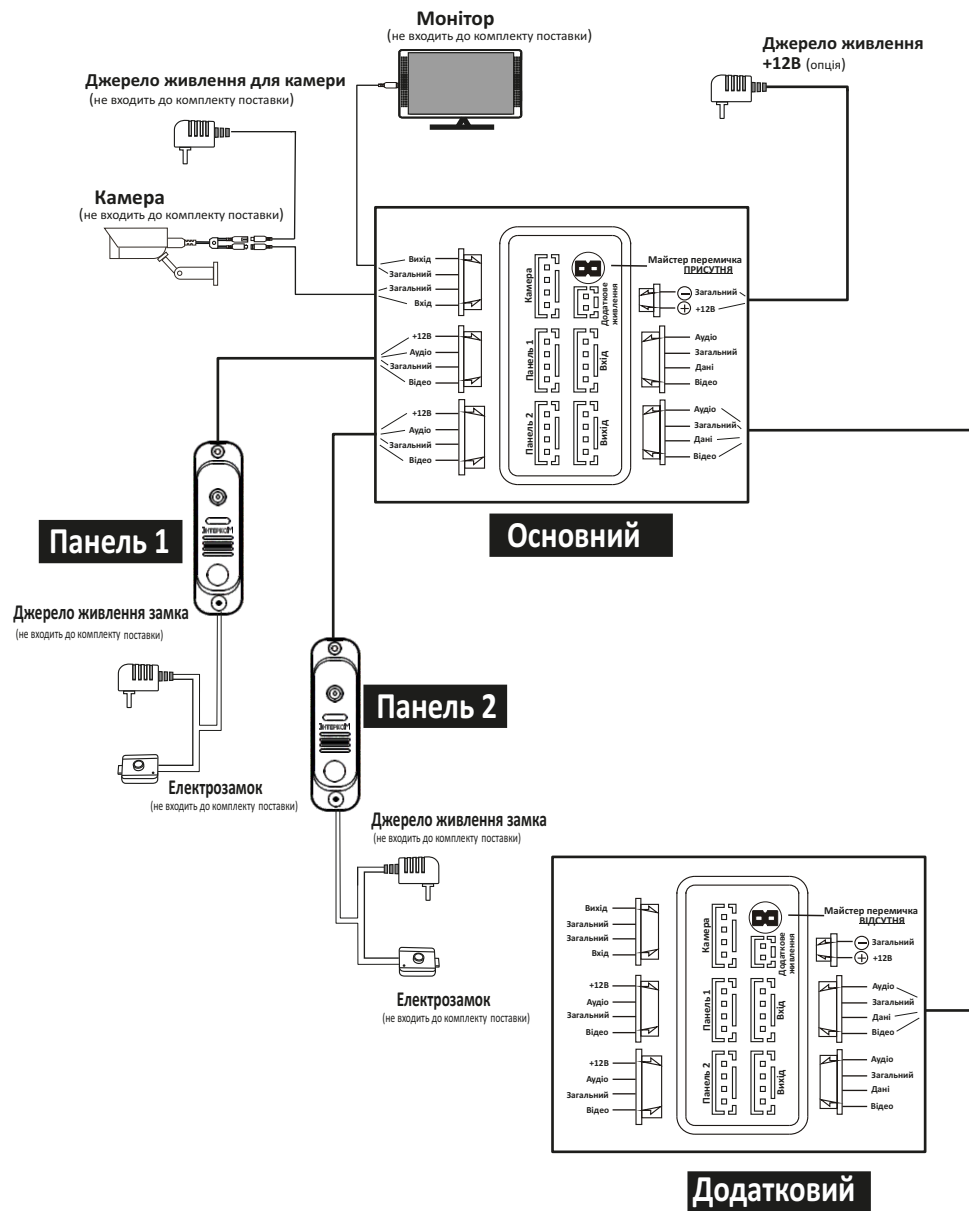
Для моніторів із вбудованим чи зовнішнім додатковим блоком живлення слід дотримуватися прикладених інструкцій. Якщо пристрій обладнано вбудованим блоком живлення, який працює в широкому діапазоні вхідної напруги (100 – 240 В пер.), то слід перед початком установки витягнути штекер із розетки (як показано нижче).



i Рекомендації по вибору типу та розміру кабелю. Дуже велике значення має фактичний переріз та якість матеріалу, з якого виготовлений дрід.

1. У випадку підключення звичайного неекранованого (4-х жильного) та екранованого кабелю: при відстані $\leq 25\text{м}$ ($4 \times 0,22\text{ мм}^2$); при відстані $\leq 50\text{ м}$ ($4 \times 0,3\text{ мм}^2$); при відстані $\leq 80\text{ м}$ ($4 \times 0,5\text{ мм}^2$).



Неекранований кабель ($\leq 50\text{ м}$)



Екранований Екранований кабель ($\leq 80\text{ м}$) Екранований

2. У випадку підключення звичайного неекранованого кабелю (3-х жильного) + відеокабеля (75 Ом)

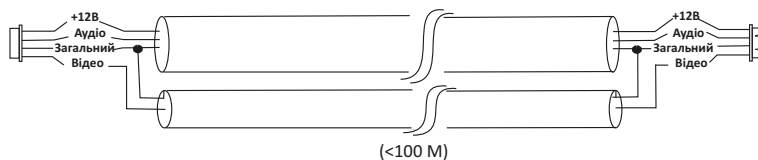

($\leq 100\text{ м}$)

3. При підключенні мережевого кабелю категорії CAT5 чи CAT6 (не рекомендується):



Неекранований кабель ($\leq 20\text{ м}$)





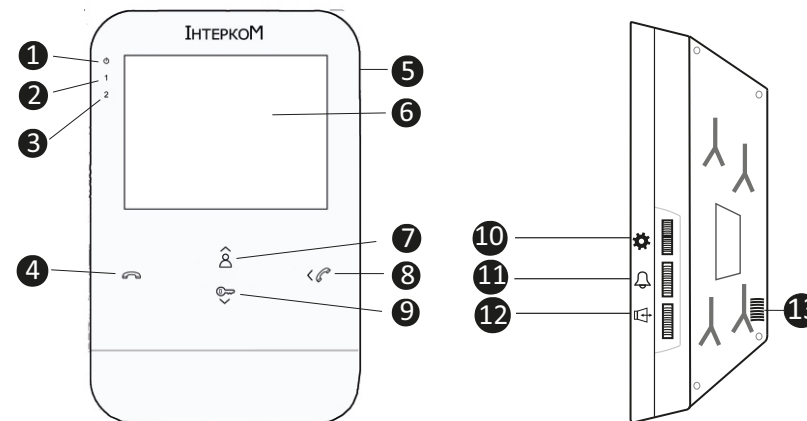

Екранований Екранований кабель ($\leq 40\text{ м}$) Екранований

ОПИС МОНИТОРА



№	Найменування	Опис
1		Індикатор «Живлення» світиться, якщо пристрій увімкнено.
2	1	Індикатор «Панель виклику 1» світиться при перегляді зображення з першої визивної панелі або якщо відвідувач натиснув кнопку виклику на даній визивній панелі.
3	2	Індикатор «Панель виклику 2» світиться при перегляді зображення з другої визивної панелі або якщо відвідувач натиснув кнопку виклику на даній визивній панелі.
4		Передача виклику на додатковий монітор. Перегляд зображення з відеокамери.
5	Мікрофон	Передача звуку на панель виклику.
6	TFT дисплей	Перегляд зображення з підключених пристроїв.
7		Відеоспостереження. Натисніть кнопку для отримання зображення з панелі виклику.
8		Відповісти чи повісити трубку. Натисніть кнопку для того, щоб почати розмову або закінчити бесіду з відвідувачем.

№	Найменування	Опис
9		Відкриття замку.
10		Регулювання яскравості, контрастності та насиченості.
11		Регулювання гучності сигналу виклику.
12		Регулювання гучності розмови. Прокрутіть кнопку вгору чи вниз для збільшення чи зменшення гучності під час розмови.
13	Динамік	Відтворення сигналу виклику.

 Будьте уважними, «Майстер перемичка» виконує функцію налаштування режиму домофону. Якщо, «Майстер перемичка» встановлена - це означає, що домофон - «основний» в системі. Якщо, «Майстер перемичка» відсутня, тоді даний домофон буде знаходитись в режимі - «додатковий».

ПОРЯДОК РОБОТИ

Виклик від відвідувача

Режим очікування

Відвідувач натискає кнопку виклику №1 

▼ Зовні та в приміщенні лунає мелодичний звуковий сигнал

Відвідувач натискає кнопку виклику №2 

 **ПРИМІТКА.**

Зображення відвідувача автоматично передається на екран монітору

Якщо кнопки виклику на обох панелях були натиснуті практично одночасно, то пріоритет має виклик, зроблений першим, за умовою відсутності повторного виклику після переходу монітору в режим очікування. Слід переконатися у відсутності виклику з другої визивної панелі.

Натисніть кнопку «Відповісти» на моніторі 

▼ Програш мелодії зупиняється

 **ПРИМІТКА.**

 Встановлюється зв'язок з панеллю виклику

Монітор автоматично переходить в режим очікування, якщо хазяїна немає вдома чи він не відповів на виклик на протязі 60 секунд

▼ Максимальна тривалість одної розмови – 120 секунд.





Натисніть кнопку відмикання замку  на моніторі

▶ Замок відчинено

Знову натисніть цю кнопку на моніторі 

▶ Кінець зв'язку

 **ПРИМІТКА.** Голосовий та відеозв'язок з відвідувачем будуть підтримуватися ще 20 секунд після натискання кнопки відкриття замка. Це необхідно для спостереження за проходом відвідувача у приміщення.

 **ПРИМІТКА.** В режимі спостереження: після натискання відвідувачем кнопки виклику на визивній панелі лунає мелодія виклику. У відповідь слід натиснути кнопку  щоб поговорити з відвідувачем, та кнопку відмикання замка , щоб відімкнути двері, а потім знову кнопку  для закінчення зв'язку.

ПОРЯДОК РОБОТИ ІЗ ПАНЕЛЛЮ ВИКЛИКУ

Режим очікування



ПРИМІТКА.

Якщо, під час перегляду зображення з домофону буде натиснута кнопка на панелі виклику, тоді автоматично на екрані домофону з'явиться зображення з визивної панелі і пролунає мелодія виклику.

ПЕРЕГЛЯД ВІДЕОКАМЕРИ

Перед початком, потрібно підключити відеокамеру згідно схеми 1, указаної на 6 стор.

Режим очікування

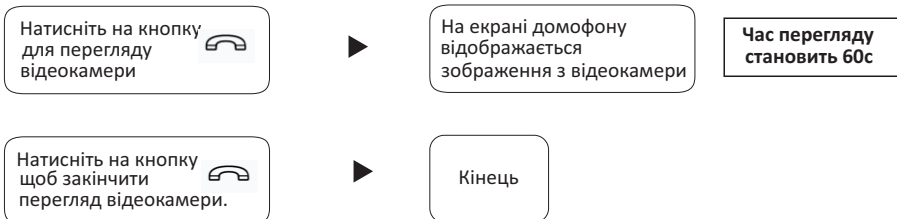

i Якщо відбувається виклик з панелі виклику, перегляд зображення з відеокамери автоматично завершиться. Після завершення розмови з відвідувачем, домофон автоматично активує перегляд відеокамери.

ПЕРЕДАЧА ВИКЛИКУ НА ДРУГИЙ МОНІТОР

Вбудована функція зв'язку вимагає підключення не менш ніж двох моніторів та однієї панелі виклику.

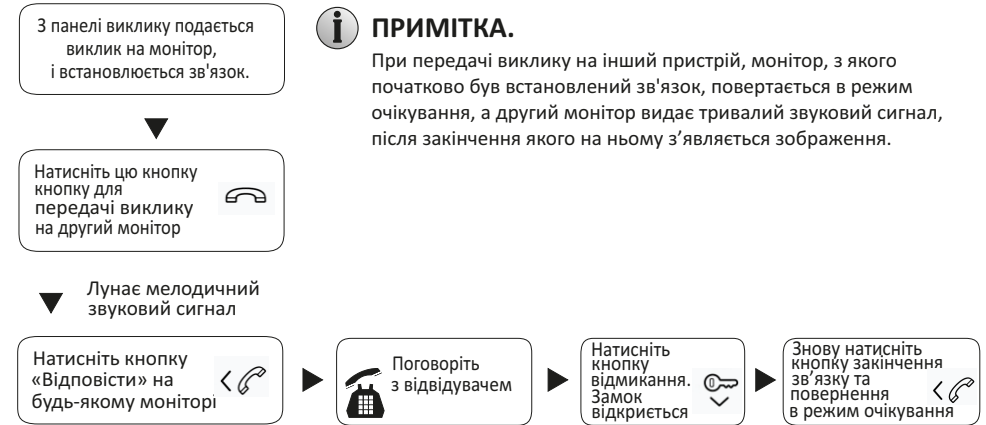

ВНУТРІШНІЙ ЗВ'ЯЗОК МІЖ МОНІТОРАМИ

Потрібно не менше двох моніторів.

Режим очікування

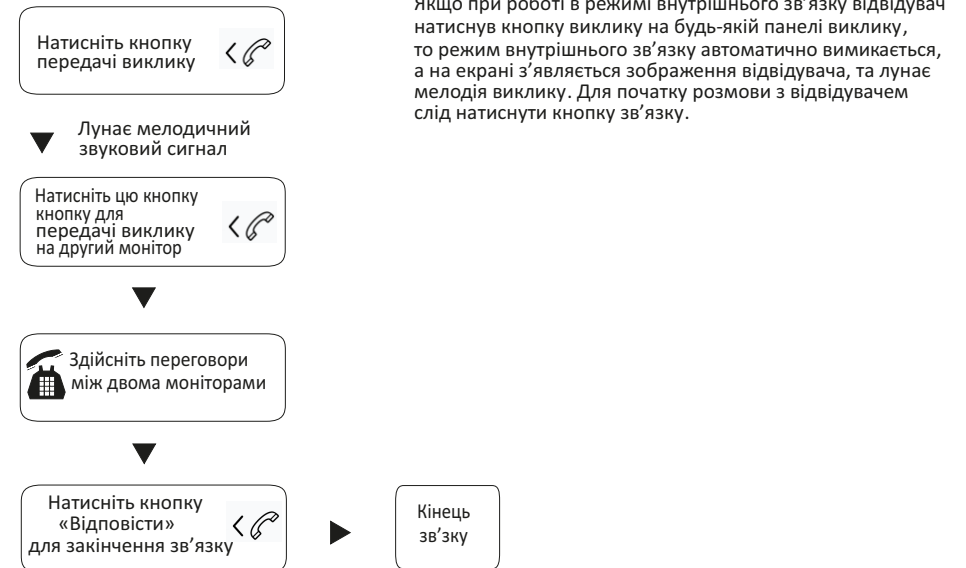

ІНТЕРКОМ

ИНСТРУКЦИЯ ПО ЭКСПЛУАТАЦИИ

4-ПРОВОДНОЙ ВИДЕОДОМОФОН С МОНИТОРОМ ВЫСОКОЙ ЧЕТКОСТИ И ФУНКЦИЕЙ ІНТЕРКОМ

ДЛЯ СИСТЕМ БЕЗОПАСНОСТИ ЧАСТНЫХ И КОММЕРЧЕСКИХ ПОМЕЩЕНИЙ
МОДЕЛЬ ІМ-01

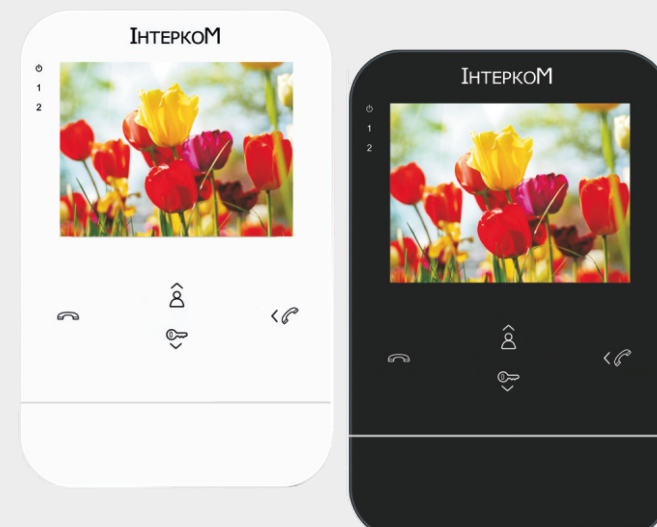

i Перед установкой устройства следует внимательно изучить инструкцию и сохранить ее для дальнейшего использования

ОГРАНИЧЕНИЕ ОТВЕТСТВЕННОСТИ

Данная инструкция может содержать неточности или опечатки. Производитель оставляет за собой право вносить изменения к информации, содержащейся в данном документе, а также к комплектации и/или общему описанию изделия без предварительного уведомления.

УСЛОВИЯ ГАРАНТИИ

Производитель гарантирует нормальное функционирование системы/изделия при соблюдении потребителем правил эксплуатации при использовании системы/изделия.

Согласно условий ограниченной гарантии, гарантия на данное изделие составляет 12 месяцев с момента регистрации продажи.

Гарантийные обязательства дают право покупателю на гарантийный ремонт (возобновление работоспособности изделия) на протяжении указанного срока, в случаях когда работоспособность нарушается в результате заводского дефекта производителя и покупателем не нарушены условия хранения, транспортирования, установки и эксплуатации изделия.

Производитель не несёт гарантийных обязательств, а изделиям не предоставляется гарантийное обслуживание в случаях:

- * Нарушения целостности, комплектности системы/изделия;
- * Нарушения правил установки и/или эксплуатации системы/изделия;
- * При наличии механических повреждений, следов попадания в середину изделия посторонних предметов, жидкостей, насекомых (живых и не живых организмов), пыли, грязи и т.п.
- * Нарушения пломб, стикеров, серийных номеров производителя, нанесения ущерба в результате нарочных разрушительных и/или ошибочных/случайных (в случае незнания) действий потребителя;
- * Посторонних вмешательств и/или при выполнении ремонтных работ самостоятельно или представителями других организаций;
- * Нанесения ущерба несоответствием электропитающих кабельных сетей требованиям технических стандартов, а также в случаях перепада напряжения или аварии в электро сетях.

Гарантийные обязательства производителя не включают его ответственность за соответствие товара личным требованиям и пожеланиям покупателя. В случае отсутствия необходимых для ремонта запчастей или комплектующих, производитель оставляет за собой право замены их аналогичными без ухудшения эксплуатационных характеристик. Согласованная с покупателем замена товара производится в случае, если он не может быть отремонтирован. Данные гарантийные обязательства не распространяются на источники питания

УКАЗАНИЯ ПО БЕЗОПАСНОСТИ

Прочтите и сохраните эту инструкцию.

Все работы, связанные с установкой данного продукта, должен выполнять квалифицированный специалист.

Соблюдайте температурный режим, а также используйте источники питания с надлежащими характеристиками.

Используйте прибор при температуре от -10 °C до +60 °C без чрезмерных воздействий указанных крайних значений.

Устанавливать устройство следует на вертикальных поверхностях, не склонных к вибрации или ударам.

Установите устройство вдали от источников тепла, таких как: радиаторы, обогреватели и печи.

Установка устройства вблизи устройств бытовой электроники, например, стерео ресивера/усилителя и телевизора, допускается, если температура окружающей среды не выходит за границы выше упомянутых температур.

Обращайтесь с прибором аккуратно. Не трясите, так как это может повредить устройство.

Не используйте агрессивные или абразивные моющие средства для чистки корпуса прибора. Когда грязь трудно удалить, используйте мягкое моющее средство.

Не перегружайте розетки и удлинители, так как это может привести к пожару или поражению электрическим током.

Копирование, дисассемблирование, обратная компиляция и распространение программного обеспечения, поставляемого с устройством, строго запрещается.

ЗАБОТА ОБ ОКРУЖАЮЩЕЙ СРЕДЕ



Если вы видите этот символ на продукте, не выбрасывайте продукт с промышленными и пищевыми отходами.

Утилизация вашего электрооборудования

Пожалуйста, не выбрасывайте этот продукт с промышленными и пищевыми отходами. В некоторых странах или регионах, таких как Европейский союз, создали системы для сбора и утилизации электрического и электронного оборудования. Свяжитесь с местными органами власти для получения информации об утилизации для вашего региона.

АВТОРСКИЕ ПРАВА

Все права защищены. Никакая часть данной публикации не может быть воспроизведена в любой форме и любыми средствами, переписана, переведена на другой язык, переделана в любой другой форме, храниться в поисковой системе или передаваться в любой форме и любыми средствами, включая электронные или механические. Запрещена запись или ксерокопирование без предварительного письменного разрешения владельца.

ТЕХНИЧЕСКИЕ ХАРАКТЕРИСТИКИ

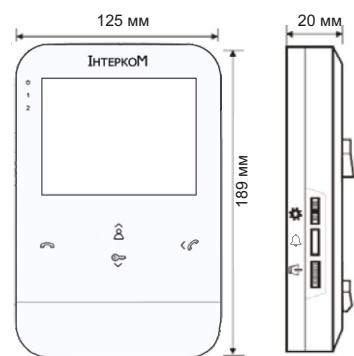

Дисплей	4" TFT ЖК-дисплей
Разрешение экрана	320x240
Меню	Не имеет
Стандарт	PAL/NTSC
Режим вызова	Двухсторонняя связь
Длительность вызова	75с
Макс. ток в режиме ожидания	200 мА
Макс. ток в рабочем режиме	500 мА
Питание	100 – 240 В
Диапазон раб. температур	-10 °С до +60 °С
Способ монтажа	Накладной

УСТАНОВКА МОНИТОРА

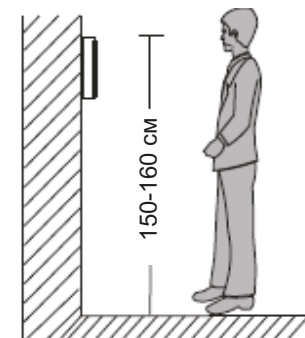

⚠️ ПРИМЕЧАНИЕ.

- Следует устанавливать вдали от устройств с большим электромагнитным излучением: телевизоров, видеорегистраторов и т.п.
- Во избежание поражения электрическим током запрещается самостоятельно разбирать устройство.
- Во избежание повреждения внутренних компонентов не допускать падение, механические повреждения и удары.
- Выберите наиболее удобное положение для установки монитора, так, чтобы он находился на уровне глаз пользователей.
- Перед установкой необходимо отключить электропитание.
- Во избежание наведения внешних помех рекомендуется устанавливать устройство на расстоянии не менее 30 см от блока питания переменного тока.
- Следует предохранять устройство от воздействия воды, электромагнитных полей и агрессивных веществ.

АКСЕССУАРЫ

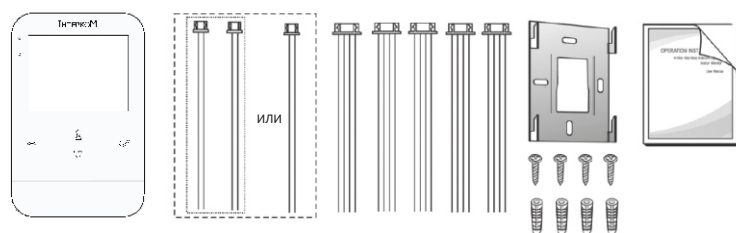

- Монитор 1 шт.
- Дюбеля 4 шт.
- Шурупы 4 шт.
- Кронштейн 1 шт.
- 4-х проводной шлейф 5 шт.
- 2-х проводной шлейф 1 шт. или 2 шт.
- Инструкция по эксплуатации 1 шт.
- Внешний штекер электропитания (опция) 1 шт.

Схема установки монитора:



СХЕМА ПОДКЛЮЧЕНИЯ



ПРИМЕЧАНИЕ. При использовании мониторов со встроенным источником питания, камера должна запитываться от отдельного внешнего источника питания.

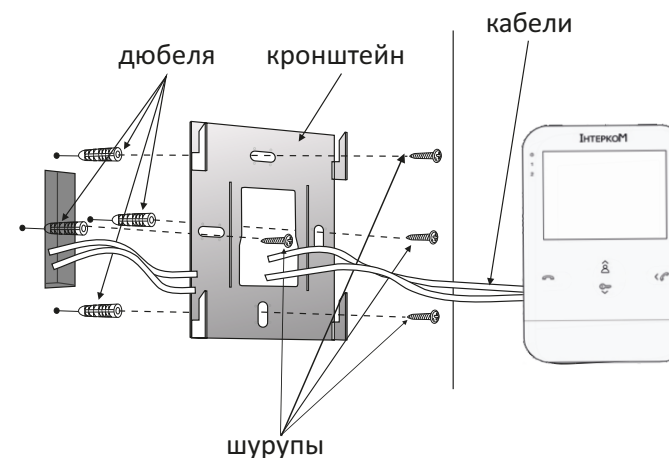
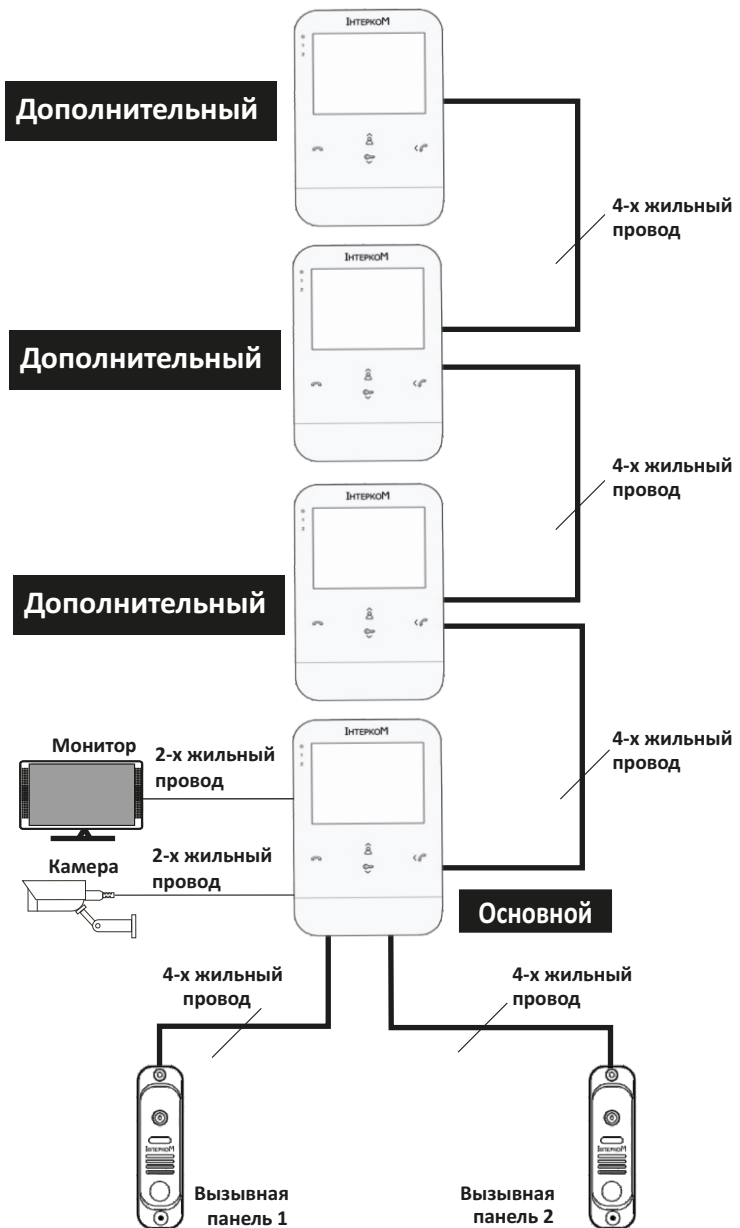
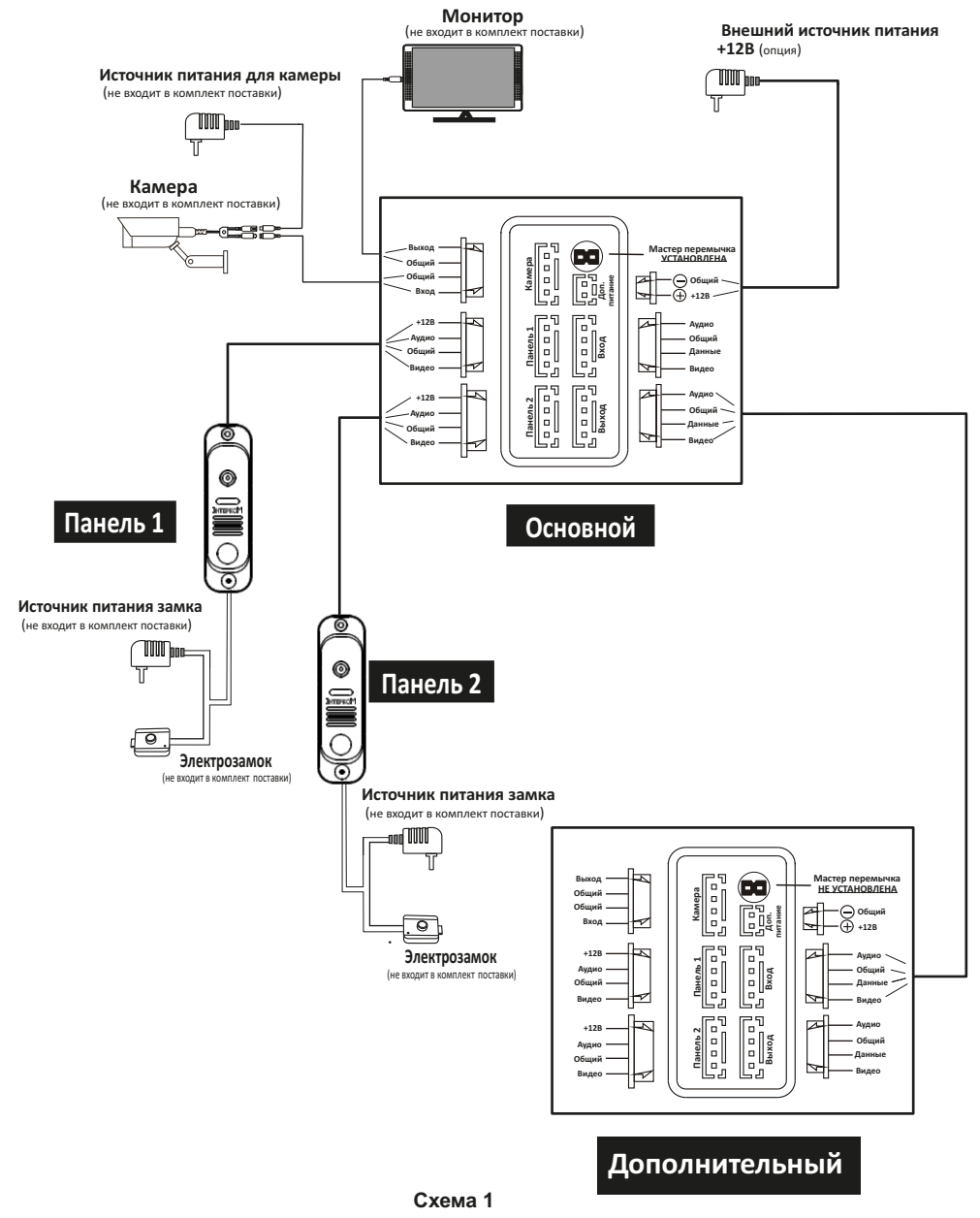

УКАЗАНИЯ ПО ПОДКЛЮЧЕНИЮ

i Электрозамки, блоки питания и камеры в комплект не входят. Их следует приобретать отдельно.

i В стандартной комплектации система поддерживает замки с нормально-открытым режимом отпирания двери. Это означает, что в стандартном режиме сухой контакт разомкнут, и замок находится в постоянно закрытом состоянии. При нажатии отпирающей кнопки сухой контакт замыкается, а замок отпирается.

⚠ Для мониторов со встроенным или внешним дополнительным блоком питания следует придерживаться прилагаемых инструкций. Если устройство оснащено встроенным блоком питания, работающим в широком диапазоне входных напряжений (100 - 240 В пер.), то следует перед началом установки извлечь штекер из розетки (как показано ниже).



i Рекомендации по выбору типа и размера кабеля. (Очень большое значение имеет фактическое сечение и качество материала, из которого изготовлен провод).

1. В случае подключения обычного неэкранированного (4-х жильного) и экранированного кабеля: при расстоянии ≤ 28 м ($4 \times 0,2$ мм²); при расстоянии ≤ 50 м ($4 \times 0,3$ мм²); при расстоянии ≤ 80 м ($4 \times 0,5$ мм²).



Неэкранированный кабель (≤ 50 м)



Экранированный Экранированный кабель (≤ 80 м) Экранированный

2. В случае подключения обычного неэкранированного кабеля (3-х жильного) + видеокабеля: (75 Ом):

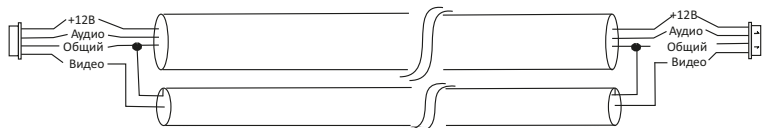

(<100 м)

3. При подключении сетевого кабеля категории CAT5 или CAT6: (не рекомендуется)



Неэкранированный сетевой кабель (≤ 20 м)





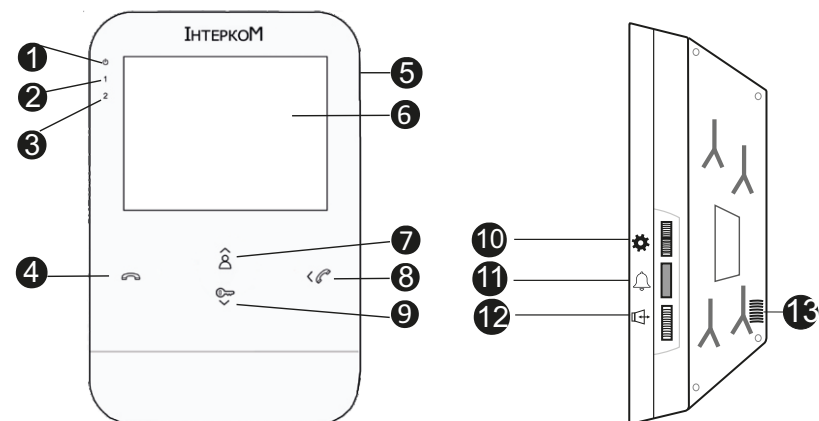

Экранированный Экранированный сетевой кабель (≤ 40 м) Экранированный

ОПИСАНИЕ МОНИТОРА



	Наименование	Описание
1		Индикатор «Питание» светится, если устройство включено.
2	1	Индикатор «Вызывная панель 1» светится при просмотре изображения с первой вызывной панели или если посетитель нажал кнопку вызова на данной вызывной панели.
3	2	Индикатор «Вызывная панель 2» светится при просмотре изображения со второй вызывной панели или если посетитель нажал кнопку вызова на данной вызывной панели.
4		Передача вызова на дополнительный монитор. Просмотр изображения с видеокamеры
5	Микрофон	Передача звука на вызывную панель.
6	TFT дисплей	Просмотр изображений посетителей.
7		Видеонаблюдение. Нажмите на кнопку для получения изображения с вызывной панели.
8		Ответить или повесить трубку. Нажмите на кнопку для того, чтобы начать разговор или закончить беседу с посетителем.

№	Наименование	Описание
9		Открытие замка.
10		Регулировка яркости, контрастности и насыщенности.
11		Регулировка громкости сигнала вызова
12		Регулировка громкости разговора. Покрутите эту кнопку вверх или вниз для увеличения или уменьшения громкости во время разговора.
13	Динамик	Воспроизведение звука с вызывной панели.

-  Будьте внимательными, «Мастер перемычка» служит в качестве выбора режима домофона. Если, «Мастер перемычка» установлена - это значит, что домофон «основной» в системе. Если, «Мастер перемычка» отсутствует - это значит, что домофон установлен как «дополнительный».

ПОРЯДОК РАБОТЫ

ВЫЗОВ ОТ ПОСЕТИТЕЛЯ

Режим ожидания

Посетитель нажимает кнопку вызова на панели 1. 

▼ Снаружи в помещении раздается мелодичный звуковой сигнал

Посетитель нажимает кнопку вызова на панели 2. 

ПРИМЕЧАНИЕ.

Если кнопки вызова на обеих вызывных панелях нажаты практически одновременно, то приоритет имеет вызов, сделанный первым, при условии отсутствия повторного вызова после перехода монитора в режим ожидания. Следует убедиться в отсутствии вызова со второй вызывной панели.

Изображение посетителя передается на экран монитора.

Нажмите кнопку «Ответить» на мониторе. 

▼ Пройгрыш мелодии прекращается.

 Устанавливается связь с вызывной панелью.

▼ Максимальная длительность одного разговора – 120 с.

ПРИМЕЧАНИЕ.

Монитор автоматически переходит в режим ожидания, если хозяина нет дома или он не ответил в течении 60 секунд.

Нажмите кнопку открытия замка на мониторе. 

▶ Замок открыт.

Снова нажмите эту кнопку на мониторе. 

▶ Конец связи.

-  Голосовая и видеосвязь с посетителем будут поддерживаться еще 20 секунд после нажатия кнопки отпирания замка. Это необходимо для наблюдения за проходом посетителя в помещение.

-  В режиме наблюдения: после нажатия посетителем кнопки вызова на вызывной панели раздается мелодия звонка. В ответ следует нажать кнопку “”, чтобы поговорить с посетителем, и кнопку отпирания замка “”, чтобы отпереть дверь, а затем снова кнопку “” для окончания связи.

ПОРЯДОК РАБОТЫ С ВЫЗВНОЙ ПАНЕЛЬЮ

Режим ожидания



i ПРИМЕЧАНИЕ.

Если вы используете несколько домофонов, вы также можете активировать режим просмотра на дополнительных домофонах. На них изображение будет передаваться с вызывных панелей которые подключены к основному главному монитору.

ПРОСМОТР ВИДЕОКАМЕРЫ

Сначала нужно подключить видеокамеру к домофону, согласно схемы 1 на 6 стр.

Режим ожидания

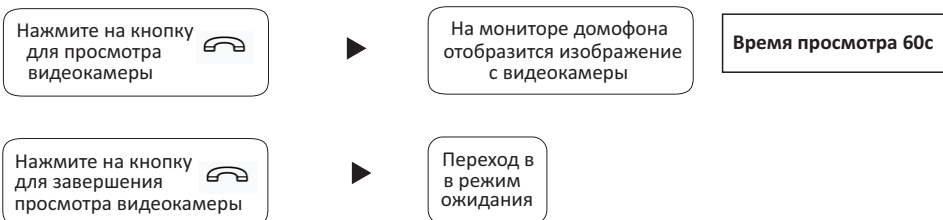

i Если в момент просмотра камеры, приходит вызов с вызывной панели, просмотр камеры автоматически заканчивается и отображается изображение с вызывной панели. После завершения разговора с посетителем, домофон автоматически включит просмотр канала видеокамеры.

ПЕРЕДАЧА ВЫЗОВА НА ВТОРОЙ МОНИТОР

Встроенная функция связи требует подключения не менее двух мониторов и одной вызывной панели.

С вызывной панели подается вызов на монитор, и устанавливается связь.

i ПРИМЕЧАНИЕ.

При передаче вызова на другое устройство, монитор с которого первоначально была установлена связь, возвращается в режим ожидания, а второй монитор издает продолжительный звуковой сигнал, после окончания которого на нем появится изображение.

Нажмите эту кнопку для передачи вызова на второй монитор.

Раздается мелодичный звуковой сигнал.

Нажмите кнопку «Ответить» на любом мониторе.

Поговорите с посетителем

Нажмите кнопку отпирания. Замок откроется.

Снова нажмите кнопку «Ответить» для завершения связи и перехода в режим ожидания.

ВНУТРЕННЯЯ СВЯЗЬ МЕЖДУ МОНИТОРАМИ

Требуется не менее двух мониторов.

Режим ожидания

Нажмите кнопку для передачи вызова.

Раздается мелодичный звуковой сигнал.

Нажмите кнопку «Ответить» на любом мониторе.

Произведите переговоры между двумя мониторами.

Нажмите кнопку «Ответить» для окончания связи.

Конец связи

i ПРИМЕЧАНИЕ.

Если при работе в режиме внутренней связи посетитель нажал кнопку вызова на любой вызывной панели, то режим внутренней связи автоматически выключается, а на экране появляется изображение посетителя, и раздается мелодия вызова. Для начала разговора с посетителем следует нажать кнопку связи.