



## **Инструкция по эксплуатации Видеодомофон NeoLight ZETA HD**

















# Оглавление

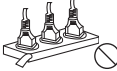







1.	Названия и функции элементов .....	5
2.	Основные функции и особенности.....	6
	2.1 Особенности.....	6
	2.2 Основные функции.....	6
3.	Комплектация.....	6
4.	Подключение .....	7
5.	Схема подключения .....	8
6.	Установка.....	9
7.	Необходимые кабели .....	10
8.	Главное меню.....	11
	8.1 Ответ на входящий вызов .....	12
	8.2 Просмотр видео от панелей и камер.....	12
	8.3 Функция общего вызова .....	12
	8.4 Внутренний вызов на мониторы .....	12
	8.5 Регулировка громкости, яркости, контраста, цвета, формата отображения (4:3 или 16:9).....	13
	8.6 Функция "Не беспокоить" .....	13
	8.7 Прослушивание мониторов" .....	13
9.	Системные настройки монитора .....	13
10.	Настройка времени, даты и будильника .....	15
11.	Настройка звонка .....	16
12.	Характеристики .....	17
13.	Заметки.....	18

# Предупреждения

Следуйте инструкции для предотвращения нанесения вреда здоровью или имуществу.

	<p><b>1. Опасность</b> Возможна смерть или серьезный вред здоровью</p>	 Запрет
	<p><b>2. Предупреждение</b> Возможна потеря имущества или нанесение ему вреда.</p>	 Не разбирать.   Не прикасаться.   Запрет на выполнение.   Вилку следует вынуть из розетки.

	<p>Не включайте несколько вилок в розетки одновременно. Это может вызвать перегрев и пожар.</p>
	<p>Не подключайте другие устройства без отключения питания. Это может вызвать повреждения устройств.</p>
	<p>Не используйте поврежденный шнур питания и не ставьте тяжелые предметы на изделие. Это может вызвать пожар.</p>
	<p>Не вставляйте вилку в розетку влажными руками. Это может вызвать поражение электрическим током.</p>
	<p>Не используйте воду, жидкости и детергенты на базе масел для чистки изделия. Используйте только сухую ткань, чтобы избежать поражения электрическим током.</p>
	<p>Не используйте устройство во влажном помещении. Это может причинить поражение электрическим током или пожар.</p>
	<p>Не прилагайте излишних усилий, вынимая вилку из розетки. Если шнур питания поврежден, это может вызвать поражение электрическим током или пожар.</p>
	<p>Не разбирайте, не ремонтируйте или модернизируйте изделие. Это может причинить поражение электрическим током, пожар или повреждение изделия.</p>
	<p>Не используйте дополнительные выключатели. Это может причинить поражение электрическим током.</p>

	<p>Если отверстия в розетке больше штырей вилки, не вставляйте в нее вилку. Это может вызвать поражение электрическим током или пожар.</p>
	<p>Убедитесь, что пыль и посторонние предметы не попадают на изделие.</p>
	<p>Посторонние предметы не должны попасть в корпус изделия. Это может вызвать повреждение изделия.</p>
	<p>Не помещайте тяжелые предметы на устройства. Это может вызвать повреждение изделия.</p>
	<p>Устанавливайте устройство на ровную, прочную поверхность. В противном случае, оно может работать неправильно.</p>
	<p>Если устройство издает странный шум, немедленно выньте вилку из розетки и обратитесь в сервисный центр.</p>
	<p>Избегайте попадания прямых солнечных лучей на устройство или его нагрева, при установке и эксплуатации.</p>
	<p>Не разбирайте устройство.</p>
	<p>Вынимайте вилку из розетки, если изделие не используется длительное время.</p>

# 1. Названия и функции элементов

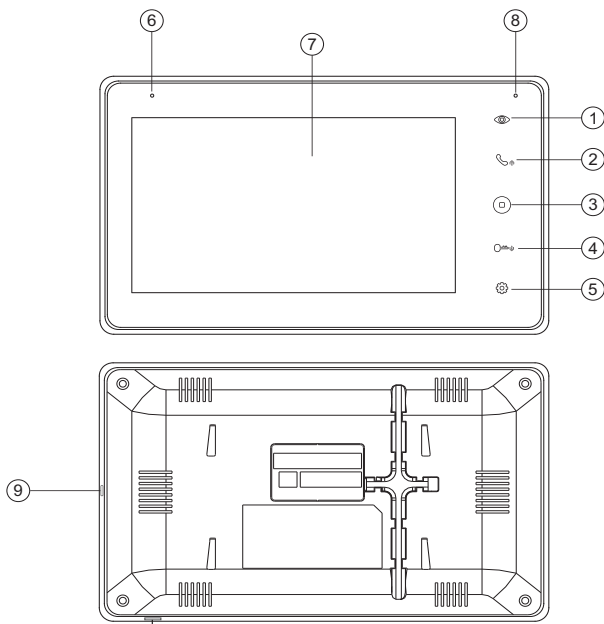

№	Наименование	Назначение
1	Кнопка просмотра	Просмотр изображения от камер / панелей
2	Кнопка ответа	Ответ / Вызов интеркома / Навигация по меню
3	Кнопка «Назад»	Возврат в главное меню / Повесить трубку
4	Кнопка открытия замка	Открытие замка двери / Навигация по меню
5	Кнопка «Меню»	Вход в главное меню / Подтверждение команды
6	Микрофон	Высокочувствительный микрофон
7	Экран	7" экран, разрешение 1024 x 600
8	Индикатор	Отображает статус устройства
9	Выключатель питания	Включение / Выключение устройства

## 2. Основные функции и особенности

### Особенности

- 7 дюймовый цветной жидкокристаллический дисплей
- HD разрешение экрана 1024 x 600
- Поддерживаемый формат сигнала: AHD / TVI / CVI / CVBS
- Поддерживаемое разрешение входного сигнала: 576i / 960H / 720p / 1080p
- Графическое меню с выбором фона и поддержкой двух языков
- Сенсорные кнопки с подсветкой
- Тонкий корпус
- 13 реалтон мелодий в формате mp3
- Простота в использовании

### Основные функции

- Подключение: 2 вызывные панели + 2 видеокамеры (или 3 вместо одной панели) + 3 дополнительных монитора
- Управление электрическим замком
- Регулировка яркости, контрастности, цвета, громкости и формата изображения
- Функция «Не беспокоить»
- Адресный интерком, общий вызов по всем мониторам

## 3. Комплектация



Монитор



Инструкция



Кронштейн



2 дюбеля



Осушитель



Шурупы



2 разъема 5 контактов  
(красный/синий/ желтый/  
белый/коричневый)



Разъем 4 контакта  
(красный/синий/  
желтый/белый)



Разъем 4 контакта  
(белый/синий/  
белый/синий)

## 4. Подключение

### Вариант 1 - ко входу 2 подключена вызывная панель

Система поддерживает следующую максимальную конфигурацию: 1 основной монитор, 3 дополнительных монитора, 2 вызывные панели и 8 видеокамер.

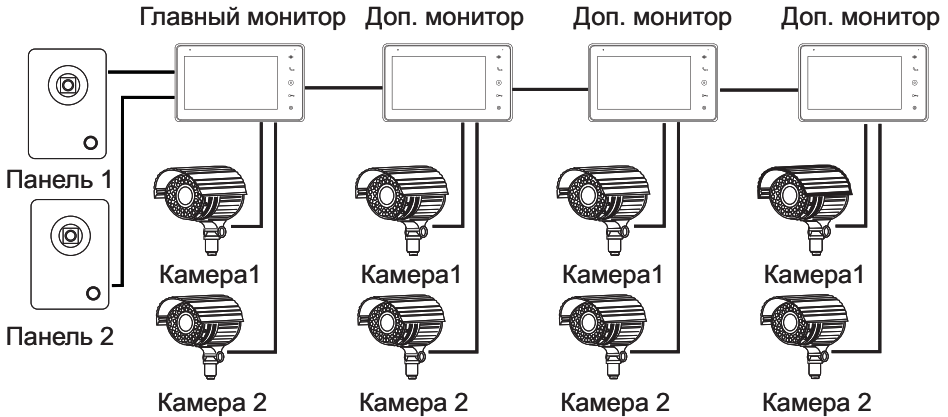

### Вариант 2 - ко входу 2 подключена камера

Система поддерживает следующую максимальную конфигурацию: 1 основной монитор, 3 дополнительных монитора, 1 вызывная панель и 9 видеокамер.

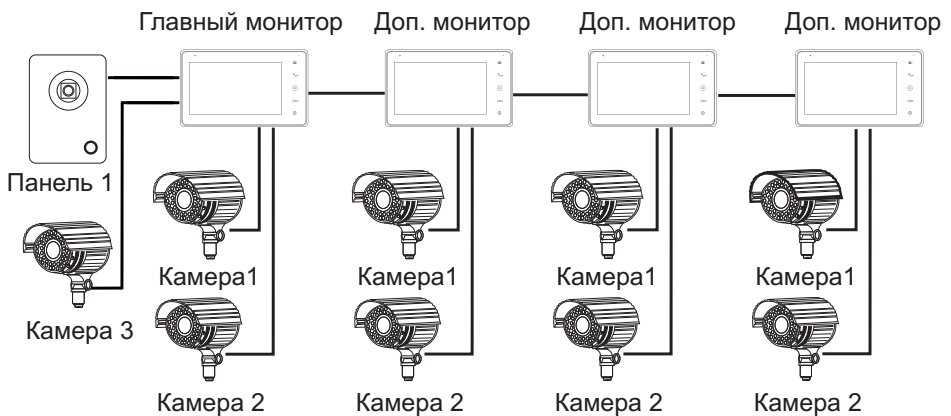

## 5. Схема подключения

**Примечания:**

При подключении электрического замка к вызывной панели требуется дополнительный блок питания соответствующий току потребления замка.

AD: Аудио

VD: Видео

PWR: Питание

GND: Общий

DATA: Шина данных

CCTV: Видеокамера

Electronic Lock: Электрозамок

ROOM: Комната

Doorbell: Вызывная панель

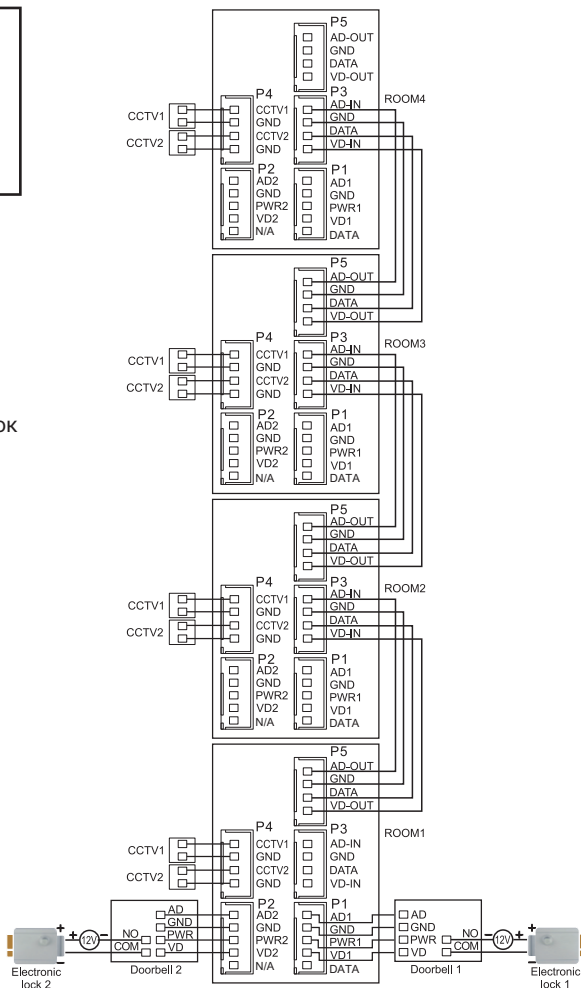



## 6. Установка

1. Используйте подходящую схему подключения и убедитесь в наличии соответствующих кабелей.
2. Определите место установки монитора:  
Рекомендуемая высота установки монитора: 1,5 – 1,6 метра.
3. Не подключайте питание до окончания выполнения подключений.
4. Снимите кронштейн с монитора.
5. Установите кронштейн монитора на стену.
6. Подключите кабели, согласно приведенной ранее схеме.
7. Закрепите монитор на кронштейне.
8. Включите питание монитора, после его установки и выполнения всех подключений.

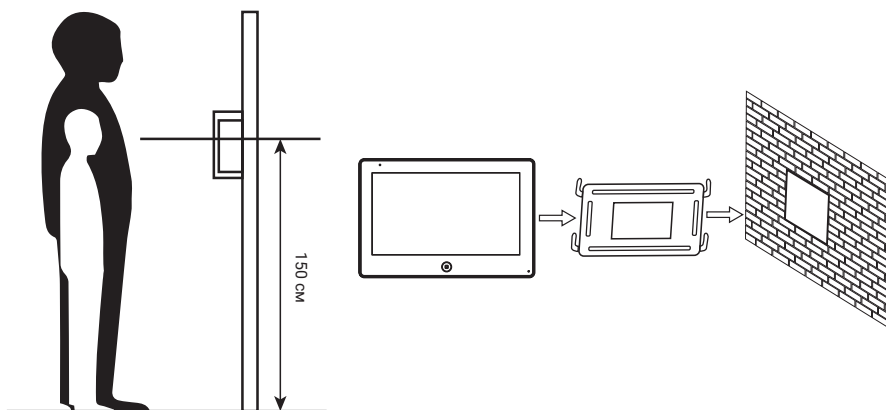

## 7. Необходимые кабели

Монитор имеет 2 варианта управления электрическим замком: управление сигналом от вызывной панели и управление сигналом от монитора (экран кабеля следует заземлить). Если используется управление сигналом от вызывной панели, требования к кабелям следующие:

- Расстояние между монитором и вызывной панелью менее 10 м – экранированный кабель 4 x 0,5 кв.мм

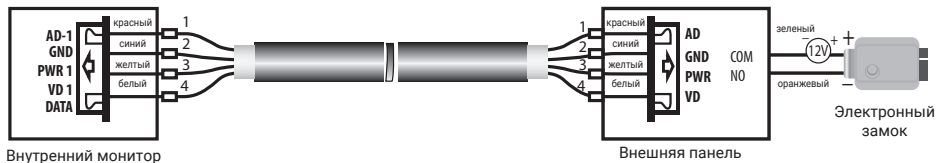

- Расстояние между монитором и вызывной панелью до 30 м – комбинированный кабель RG59 + 4\*0,5 кв.мм; до 100 м – комбинированный кабель RG6 + 4\*0,75 кв.мм

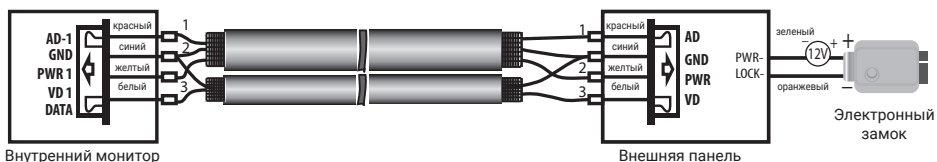

Если используется управление сигналом от монитора, требования к кабелям следующие:

- Расстояние между монитором и вызывной панелью менее 10 м – экранированный кабель 8 x 0,5 кв.мм

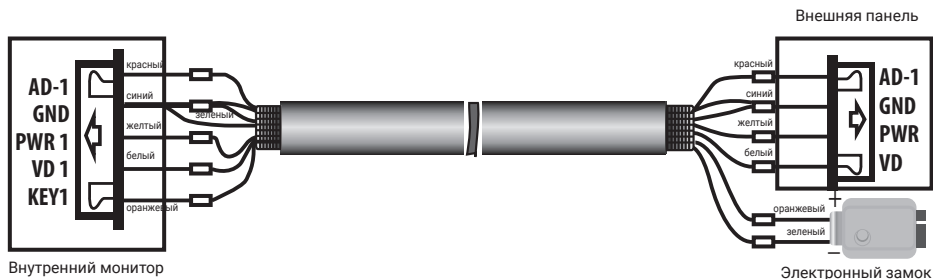

- до 100 метров – комбинированный кабель RG6 + 6\*0,75 кв.мм

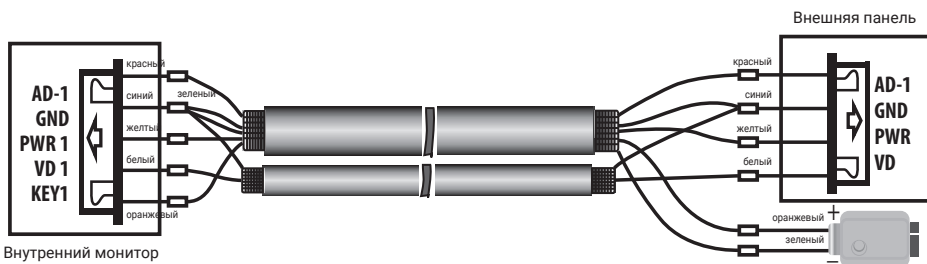

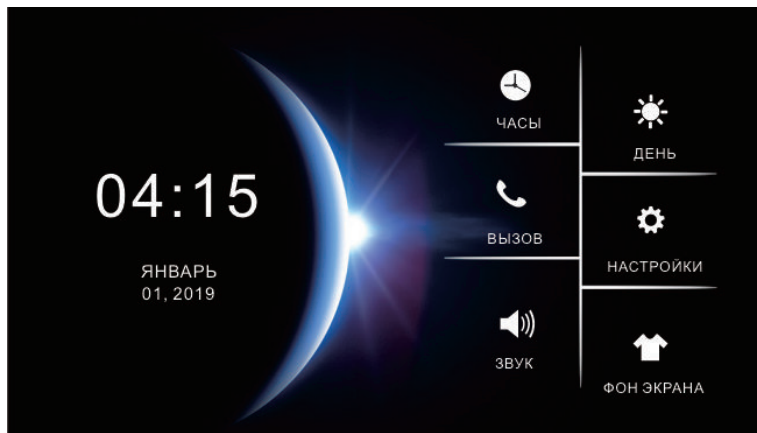

## 8. Главное меню

В режиме ожидания коснитесь кнопки  для входа в Главное меню, показанное на рисунке.







№	Иконка	Функция	Примечание
1		Отображение календаря и часов	
2*		Выбор режима "День / Ночь"	Переместите курсор на иконку  и нажмите на кнопку  , чтобы переключить монитор в ночной режим  .
3		Разговор с посетителем / Вызов на другие мониторы в режиме интеркома	
4		Вход в системное меню	
5		Режим "Не беспокоить"	Переместите курсор на иконку  и нажмите на кнопку  , чтобы включить режим "Не беспокоить"  . В данном режиме вызов на монитор будет осуществляться в беззвучном режиме.
6		Выбор фонового изображения меню	Переместите курсор на иконку  и нажмите на кнопку  , чтобы поменять фоновое изображение.

**Примечание:**

1. Для перемещения курсора используйте сенсорные кнопки  и  на корпусе монитора.
2. В режиме "Ночь" можно отдельно задать громкость монитора, которая будет действительна только в период времени с 22:00 до 7:00 часов.

**8.1 Ответ на входящий вызов**



Когда посетитель нажимает кнопку вызова на панели, все мониторы в доме одновременно выдают сигнал вызова, на экране отображается «ВХОДЯЩИЙ ВЫЗОВ».

Нажмите кнопку  для разговора с посетителем. Нажмите кнопку  еще раз, чтобы переадресовать входящий вызов на другие мониторы, для возврата разговора с посетителем нажмите на эту кнопку еще раз до того, как другой монитор успеет ответить на входящий вызов. Монитор вернется в состояние ожидания, если ответа на вызов не было по истечении времени вызова. Если вы хотите открыть замок двери посетителю, в режиме вызова или разговора нажмите кнопку , на экране отобразится «ОТКРЫТ ЗАМОК ПАНЕЛИ». Длительное нажатие на эту кнопку управляет открытием ворот, на экране отобразится надпись "ВОРОТА ОТКРЫТЫ". При наличии другого вызова, полученного в ходе разговора, отображается «ПОСЕТИТЕЛЬ У ПАНЕЛИ 2», нажмите кнопку  для переключения на другую панель и общения с другим посетителем.

**Примечание:**

1. В режиме ответа на вызов или интеркома между мониторами, длительное нажатие кнопки  отключает микрофон, на экране появляется соответствующее сообщение, повторное длительное нажатие кнопки включает микрофон, на экране появляется соответствующее сообщение.
2. Для открытия ворот необходимо использовать дополнительное устройство NL-GT01.



**8.2 Просмотр видео от панелей и камер**





В дежурном режиме нажмите кнопку для просмотра изображения с вызывной панели 1, нажимая кнопку  выберите нужный вам канал (панели, видеокамеры). В режиме просмотра видео от панели, вы можете нажать кнопку  для разговора и кнопку  для открывания замка (при включенной в настройках функции "Открытие замка в режиме просмотра").

**8.3 Функция общего вызова**





Эта функция позволяет вам передать информацию на все мониторы в доме. Для выполнения общего вызова, нажмите и удерживайте длительно кнопку , на экране отобразится «ГРОМКАЯ СВЯЗЬ», мониторы в других комнатах отобразят «ГРОМКАЯ СВЯЗЬ ВКЛЮЧЕНА». Вы можете передать голосовое сообщение на все мониторы.

**8.4 Внутренний вызов на мониторы (интерком)**

Если вы делаете вызов на все мониторы, выберите иконку  в главном меню и нажмите на кнопку . Если у вас более 2-х мониторов, вы можете выбрать номер комнаты для вызова,

нажимая кнопки  или . Нажмите кнопку  для подтверждения вызова. Для ответа необходимо нажать кнопку  или кнопку  для отказа от ответа.



## 8.5 Регулировка громкости, яркости, контраста, цвета, формата отображения (4:3 или 16:9)

В режиме разговора, просмотра, интеркома или общего вызова, нажмите и удерживайте кнопку  для настройки громкости. В режиме входящего вызова нажмите и удерживайте кнопку  для настройки громкости, для переключения регулировок яркости, контраста и цвета изображения нажмите кнопку  и изменяйте значения параметров кнопками  или .





Для переключения формата отображения между 16:9 и 4:3 необходимо нажать и удерживать кнопку  в режиме просмотра или ответа на входящий вызов.

## 8.6 Функция «Не беспокоить»

Включение или выключение функции «Не беспокоить» производится в главном меню, системных настройках или в режиме ожидания длительным нажатием на кнопку . Если эта функция включена, монитор не будет выдавать звуковых сигналов в режимах вызова от панели, интеркома или общего вызова. При включении этой функции индикатор питания мигает.

Для настройки через главное меню необходимо переместить курсор на иконку  и нажать на кнопку . Иконка поменяет свой статус на .





## 8.7 Прослушивание мониторов



В режиме ожидания, нажмите и удерживайте кнопку  для включения режима прослушивания другого монитора. Если у вас более 2 мониторов, вы можете выбрать номер комнаты для прослушивания кнопками  или , нажмите кнопку  для подтверждения.



### Примечание:

1. Режим прослушивания односторонний, т.е. звук передается только с монитора который прослушивают, с прослушивающего монитора звук не передается.
2. Данная функция работает, только если она разрешена в системных настройках прослушиваемого монитора. Проверьте системные настройки, чтобы узнать, разрешена ли на мониторе функция прослушивания.

# 9. Системные настройки монитора

В режиме ожидания в главном меню выберите иконку  и нажмите кнопку  для входа в меню настроек, затем выберите иконку  в меню и нажмите на кнопку , чтобы войти в системные настройки.





		
ЯЗЫК		РУССКИЙ
РЕЖИМ «НЕ БЕСПОКОИТЬ»		ОТКЛЮЧЕНО
РЕЖИМ «ПРОСЛУШИВАНИЕ»		ОТКЛЮЧЕНО
ОТКР. ЗАМОК В РЕЖ. ПРОСМОТРА		ОТКЛЮЧЕНО
ДОП ВХОДЫ		ПРИМЕНИТЬ
АДРЕС УСТРОЙСТВА		КОМНАТА1
ЗАВ. НАСТРОЙКИ		ПРИМЕНИТЬ



		
ОТКЛЮЧЕНИЕ ЭКРАНА ПОСЛЕ		30С
ВЕРСИЯ ПРОШИВКИ		V3.001.05.000

№	Пункт	Значение	Примечание
1	ЯЗЫК	УКРАИНСКИЙ/РУССКИЙ	
2	РЕЖИМ «НЕ БЕСПОКОИТЬ»	Заводская установка – ОТКЛЮЧЕНО. При включении - вызов с панели, интеркома и громкой связи в беззвучном режиме; при этом индикатор питания мигает.	
3	РЕЖИМ «ПРОСЛУШИВАНИЯ»	Заводская установка – ОТКЛЮЧЕНО. Если функция включена, монитор можно прослушивать с других мониторов.	
4	ОТКРЫТИЕ ЗАМКА В РЕЖИМЕ ПРОСМОТРА	Заводская установка – ОТКЛЮЧЕНО. Если функция включена, замок двери можно открыть нажатием кнопки  соответственно в режиме просмотра.	





5	ДОПОЛНИТЕЛЬНЫЕ ВХОДЫ	ПРИМЕНИТЬ	В режиме просмотра при переключении между входами по умолчанию отображается черный экран каждого неподключенного входа. Можно отключить просмотр неподключенного входа в данном пункте меню.
		ПАНЕЛЬ2	ВКЛЮЧЕНО/ОТКЛЮЧЕНО
		КАМЕРА 1	ВКЛЮЧЕНО/ОТКЛЮЧЕНО
		КАМЕРА 2	ВКЛЮЧЕНО/ОТКЛЮЧЕНО
6	АДРЕС УСТРОЙСТВА	КОМНАТА 1/2/3/4	Адрес основного монитора должен быть 1. Опция подсвечивается желтым, если два монитора имеют одинаковый адрес.
7	ЗАВОДСКИЕ НАСТРОЙКИ	Сброс системных настроек монитора на заводские установки.	
8	ОТКЛЮЧЕНИЕ ЭКРАНА ПОСЛЕ	30Сек 1/2/3/5/10/20/30/40/50/60 Мин	Переводит экран в режим ожидания после указанного времени
9	ВЕРСИЯ ПРОШИВКИ		



## 10. Настройка времени, даты и будильника

В режиме ожидания в главном меню выберите иконку  и нажмите кнопку  для входа в меню настроек, затем выберите иконку  в меню и нажмите на кнопку , чтобы выполнить настройку времени, даты и будильника.

		
НАСТРОЙКА ВРЕМЕНИ		00 : 45 : 39
НАСТРОЙКА ДАТЫ		02 / 01 / 2018
МЕЛОДИЯ БУДИЛЬНИКА		04
БУДИЛЬНИК 1	ОТКЛЮЧЕНО	08 : 00
БУДИЛЬНИК 2	ОТКЛЮЧЕНО	08 : 00
БУДИЛЬНИК 3	ОТКЛЮЧЕНО	08 : 00
БУДИЛЬНИК 4	ОТКЛЮЧЕНО	08 : 00

## 11. Настройка звонка

В режиме ожидания в главном меню выберите иконку  и нажмите кнопку  для входа в меню настроек, затем выберите иконку  в меню и нажмите на кнопку , чтобы войти в меню настроек звонка.

		
ВРЕМЯ ЗВОНКА		30С
ГРОМКОСТЬ ЗВОНКА		07
МЕЛОДИЯ ПАНЕЛИ 1		01
МЕЛОДИЯ ПАНЕЛИ 2		02
МЕЛОДИЯ ИНТЕРКОМА		03
ПОВТОР ЗВОНКА		ОТКЛЮЧЕНО
НОЧНОЙ РЕЖИМ		ОТКЛЮЧЕНО

При включенном "Ночном режиме" можно выставить громкость монитора, которая будет действительна только в период времени с 22:00 до 7:00 часов.

№	Пункт	Значение	
13	ВРЕМЯ ЗВОНКА	Заводская установка 30 секунд, допустимые значения: 10~60 сек	
14	ГРОМКОСТЬ ЗВОНКА	Заводская установка 07, допустимые значения: 00~09	
15	ТИП ЗВОНКА	Панель 1	01 по умолчанию, допустимые значения: 01-13
		Панель 2	02 по умолчанию, допустимые значения: 01-13
		Интерком	03 по умолчанию, допустимые значения: 01-13
		Повтор звонка	Вкл/Выкл



## 12. Характеристики

№	Параметр	Значение
1	Питание	AC 100-240В 50/60 Гц/DC 15В/0.8А
2	Потребление	9Вт (не более), 2,5 Вт (ожидание)
3	Рабочая температура	От 0 до +40С°
4	Рабочая влажность	0-95%
5	Дисплей	7 дюймов
6	Разрешение дисплея	1024x600 пикс
7	Тип связи	Без трубки
8	Подключение	4 провода (см. рекомендации на стр.10)
9	Формат входного сигнала	AHD / TVI / CVI / CVBS
10	Разрешение входного сигнала	576i / 960H / 720P / 1080P
11	Размеры	216 x 129 x 15 мм
12	Вес	610 г

Производитель оставляет за собой право вносить изменения в конструкцию, комплектацию и т.п. без уведомления и изменения в инструкции.





